

# 說明書



# HITACHI

## 洗衣機

### 全自動

### 型號

SF-170ZCV

SF-150ZCV



## 目錄

1. 環保廢棄物處理.....	3
1.1 環保洗衣提示及要訣 .....	3
2. 安全須知 .....	3
3. 零件及配件.....	6
4. 安裝洗衣機.....	7
5. 控制面板及顯示螢幕 .....	11
6. 使用前準備 .....	12
7. 使用洗衣機.....	13
8. 行程總覽 .....	18
9. 保養與維護.....	27
10. 故障排除 .....	28
11. 錯誤代碼 .....	29
12. 客戶服務 .....	30

感謝您購買日立全自動洗衣機。

- 請詳閱本使用說明書，確保正確操作洗衣機。
- 請保留本使用說明書，以備將來查閱。

僅供家用

# 請先閱讀本說明書！

親愛的顧客：

感謝您選擇 Hitachi 產品。希望您從高品質和先進技術製造的產品獲得最佳效果。因此，使用產品前請詳閱本說明書及所有其他隨附文件。

請遵守說明書中的所有警告和資訊。如此可保護自己和產品免於可能的危險。

請保留說明書。如果將產品交給他人，請一併提供說明書。產品的保固條款、用法和故障排除方法，都在說明書中。

## 符號和定義

說明書中使用下列符號：

	可能導致死亡或傷害的危險。
	關於使用的重要資訊或實用提示。
	閱讀說明書。
	可回收材料。
	高溫表面警告。
警告	可能導致產品等財產損失或環境損害的危險。

# 1. 環保廢棄物處理

## 包裝材料的處理

運送包裝可在送貨到府途中保護您的全新洗衣機。所有包裝材料均對生態無害並可回收。請以環保方式處理包裝材料，為更好的環境盡一分心力。

請向您的經銷商查詢現行的處理方式。

### 當心窒息危險！

切勿讓兒童玩耍包裝材料及相關零件。

塑膠袋及可折疊紙箱有窒息危險。

## 處理舊機

舊機並非毫無價值的廢物。經環保方式回收後，可成為有價值的新材料。

### 當心致命危險！

若要處置舊電器：

1. 請拔掉不再使用的電器插頭。
2. 剪斷電源線，連同插頭一起丟棄。

如果您要棄置本產品，請連絡當地有關單位或經銷商，詢問正確的棄置方法。

## 1.1 環保洗衣提示及要訣

- 遵守每個程序的容量限制。
- 本洗衣機利用內建變頻控制器進行省電運轉，能依照衣物狀況優化運轉效能。
- 請根據髒污程度、洗衣量及水的硬度添加洗劑。關於洗劑用量，請參照洗劑製造商的使用說明。
- 本洗衣機有「旋轉噴水洗清」等加強省水功能，較前幾代機種用水更少。

# 2. 安全須知

- 本電器預定用於家庭及其他類似應用環境，例如：(IEC 60335-2-7)
  - 商店、辦公室及其他工作場所的員工廚房區域；
  - 農舍；
  - 供飯店、汽車旅館及其他住宿環境內的客戶使用；
  - 民宿類型的環境；
  - 公寓大廈內的公共區域或洗衣間。



### 警告

- 可能導致死亡或嚴重受傷的問題。

## 一般安全事項

- 切勿自行拆卸、維修或改裝洗衣機。可能導致故障、起火、觸電或受傷。若需維修，請洽當地服務中心。
- 切勿將火源或任何易燃物投入洗衣機或放在附近（如汽油、柴油、石油、稀釋劑、酒精或沾有這些物質的衣物）。可能導致爆炸或起火。
- 切勿在洗衣機運轉時，將水倒在洗衣機上。可能導致觸電。
- 切勿攀爬洗衣機。切勿在機蓋玻璃上放置重物，丟擲任何物體或施加壓力。可能導致機蓋玻璃碎裂。如果機蓋玻璃出現任何刮傷或破裂，請停止使用洗衣機，並連絡當地服務中心進行檢修。
- 切勿在運轉時強制打開機蓋：  
設計機蓋鎖開關的目的是避免機蓋在運轉中打開。若碰觸旋轉中的洗衣槽，可能會造成嚴重傷害。若機蓋可以在運轉中打開，請立即停用洗衣機，並且不要碰觸機器內部。請連絡當地服務中心進行檢修。
- 本電器不預期由生理、感知、心智能力、經驗或知識不足的人（包括孩童）使用。若要使用，必須由其安全負責人予以監督或指導。

## 安裝

- 請勿安裝在浴室或淋雨處。  
(否則可能導致產品腐蝕、漏電和觸電)

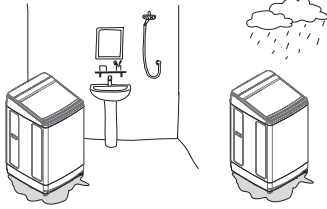

- 請勿安裝在有腳輪或表面不平坦的板上。  
(否則可能導致震動和噪音)

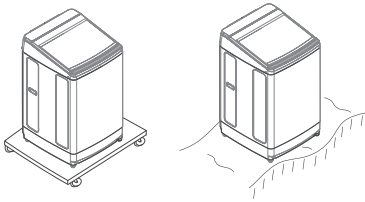

- 必須接地。  
(若未接地，可能發生漏電和觸電)

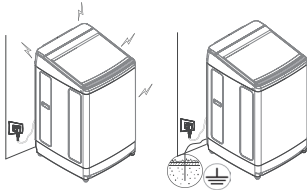

- 使用機器隨附的配件軟管。  
(重複使用舊軟管可能導致漏水和財產損失)

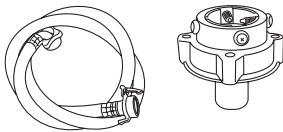

如果洗衣機安裝於鋪地毯的地面，確保地毯不會阻塞開口。

## 電源和電線

- 使用插座和 110V 60Hz 的額定電壓。

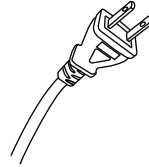

- 請勿用濕手插入或拔下電源插頭。(否則可能導致觸電)

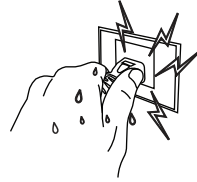

- 清除電源插頭上的灰塵。(否則可能導致火災)

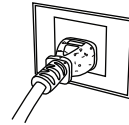

- 請勿撕裂、切割、改造、彎曲、拉扯或摺疊電源線。  
損壞的電源線可能導致火災、觸電。

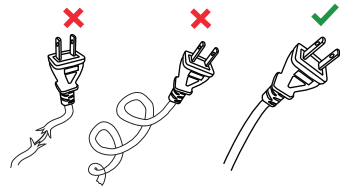

- 請勿將插頭連接至同一個插座，以及鬆動、損壞的插座。  
(否則可能導致短路或火災)

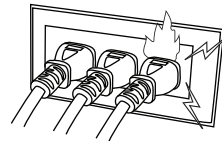

- \* 如果電源線損壞，請聯絡經銷商或製造商授權的維修店進行更換，以避免風險。

## 兒童安全

- 請將包裝材料放在兒童及嬰兒接觸不到的地方。否則有窒息危險。
- 切勿讓兒童攀爬洗衣機或鑽入洗衣槽內。切勿將箱子或椅子放在洗衣機附近，以防兒童用來攀爬。可能造成受傷。
- 嚴密看管兒童，確保他們不會玩耍洗衣機。



### 注意

- 可能導致人員受傷或財物受損的問題。

## 一般安全事項

- 如遇停水，或需將供水軟管拆下重接時，請先關上水龍頭，按一下起動/暫停按鈕，等待 40 秒，然後再慢慢打開水龍頭。如果水管中有大量空氣，產生的氣壓可能造成洗衣機受損。
- 定期檢查供水軟管的接合螺帽是否鎖緊。鬆脫的螺帽可能導致漏水。
- 如果長時間不用洗衣機，請將插頭從插座上拔下，並關上水龍頭。

## 使用

- 使用洗衣機前，必須拆下所有包裝材料。否則可能導致故障或異常震動。
- 操作洗衣機之前，先檢查洗衣槽內部。確保洗衣槽內沒有寵物或其他小動物。
- 切勿洗水流不易通過的衣物，如雨衣、潛水衣、滑雪服、睡袋、坐墊、枕頭、鞋子、浴簾等。洗衣機可能無法正常運作，或可能導致人員受傷或洗衣機受損。
- 洗衣時請勿折疊堆放大型衣物，例如毛毯。  
→ 在脫水洗程期間衣服可能會失衡並導致異常震動，因而導致洗衣機與居家用品損壞。
- 清洗如被褥、毛毯及床單等大型衣物時，請使用毛毯專用的洗衣網。  
→ 若您未使用洗衣網進行洗衣，您的衣服可能會受損，並導致洗衣機與居家用品損壞。
- 請勿使用一邊大於 40 公分的洗衣網。  
→ 請如下所示摺疊如被褥、毛毯及床單等大型衣物，然後放入洗衣網內。
- 切勿讓衣物量超出流體平衡器底部。可能使衣物在脫水時飛出洗衣槽，導致衣物或洗衣機受損或漏水。
- 每次洗衣都要將洗劑放入洗劑投入盒內。
- 切勿使用溫度高於50°C的熱水供應。

- 切勿在不使用開蓋鈕的情況下打開機蓋。可能損傷機蓋及開蓋鈕。
- 切勿將硬幣、別針或石頭混入衣物一起洗。可能損傷衣物或洗衣機，或導致漏水。洗衣前請檢查口袋。
- 切勿使用尖銳物體按按鈕。
- 切勿在洗衣機上放置重物、盛裝液體的器皿或會發熱的設備。可能損傷洗衣機或頂部。

## 保養與維護

- 如果洗劑、衣物柔軟劑或漂白劑灑在洗衣機表面，應立即用濕布擦除。否則洗衣機的塑膠或金屬零件可能受損。
- 切勿在洗衣機附近放置會發熱的設備。可能導致洗衣機變形。

### 3. 零件及配件

#### 洗衣槽

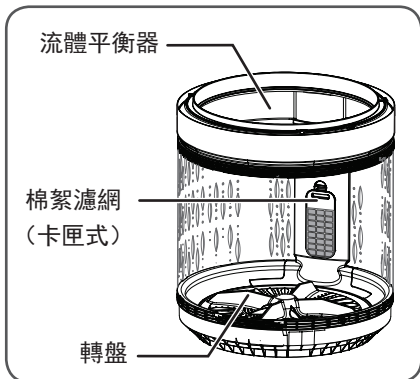

#### 投入盒

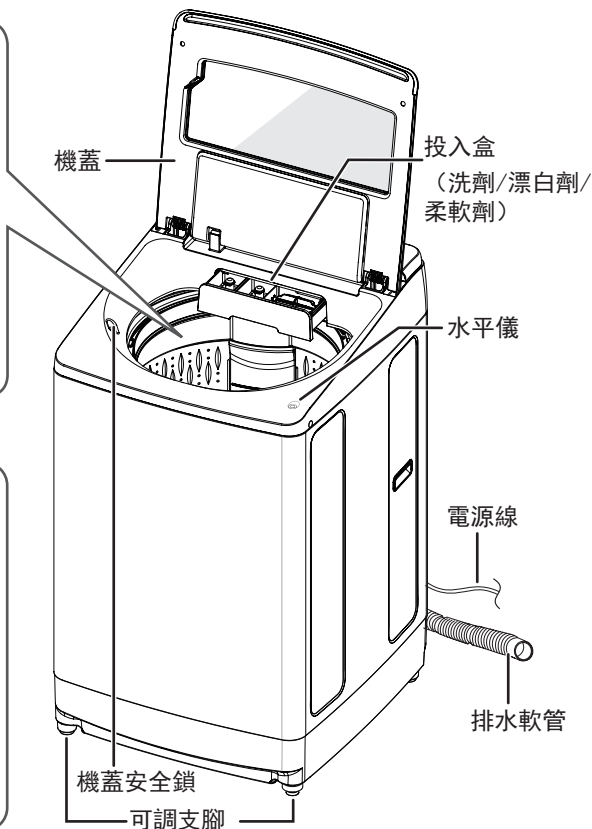
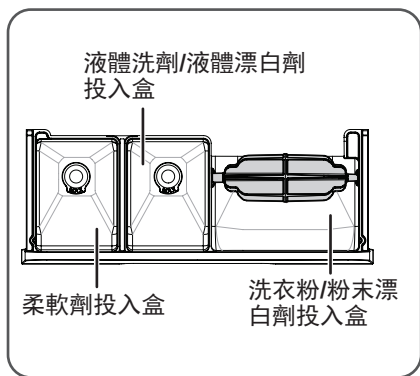

#### 配件

##### 供水軟管及快速接頭

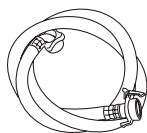

(1 組)

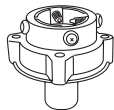

##### 腳墊

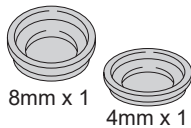

(2 個)

##### 防鼠網

(2 個)

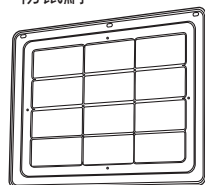

#### 選配配件

##### 洗衣袋



請參閱第 15 頁  
零件編號 PTSF-140JJS 001

## 4. 安裝洗衣機

### 安全注意事項

- 為了安全起見，切勿使用損壞的電源線插頭。請連絡原廠認證的維修中心幫您更換插頭。
- 如果您使用二孔插座，請用轉換插頭將三孔轉為二孔。如果是這種情況，請務必連接地線。若未接地線，會有觸電以及 IC 基板和電子零件損壞的風險。
- 切勿將地線連接至瓦斯管、電話線、水管或避雷針。連接地線時，將插頭從電源插座上拔下。
- 如果電源插座是帶有接地端的三孔插座，則無需連接地線。

### 洗衣機的安裝位置

- 軟管凍結時可能受損。請勿將洗衣機安裝於室外，或任何有凍結風險的位置。
- 洗衣機應安裝在穩固而水平的地板上，以免產生過多震動及噪音。
- 切勿將洗衣機安裝在濕度極高處，如浴室或可能被雨淋到的地方。
- 切勿將洗衣機安裝在滑溜或不穩的位置。可能導致異常震動。
- 安裝洗衣機時，應與牆面保持距離（按下圖所示），以免產生異常噪音及震動。
- 排水所造成的壓力或震動，可能使排水軟管移動。若排水口大或淺，請將排水軟管固定，以免脫出。



位置	淨空距離 (公分)
左	1.5*
右	1.5*
後	有供水軟管的背面 應距離牆面至少 10 公分。

\* 有排水軟管的一面應距離牆面至少 9 公分。

### 安裝防鼠蓋之方法

- 將洗衣機背面向下平躺。
  - 為了防止洗衣機劃傷，請將洗衣機放在紙箱上。
- 如圖所示，將防鼠蓋從底座的上方插入。（防鼠蓋必須在外鎖和內鎖之間）

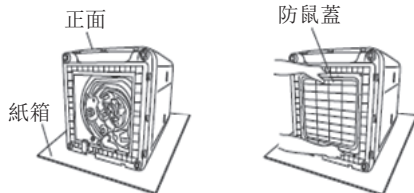

- 將每個螺絲（3處）插入防鼠蓋並將螺絲擰緊。
- 擺放好洗衣機。

備註：螺絲在防鼠蓋包裝內。

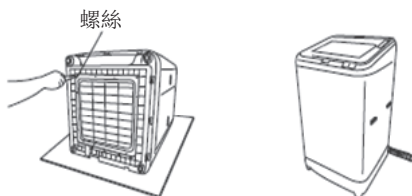

## 安裝排水軟管

- 1 將洗衣機背面朝下放倒。
- 2 抽出洗衣機的排水軟管。
- 3 將排水軟管最細部分插進洗衣機卡榫內。
- 4 將洗衣機直立。

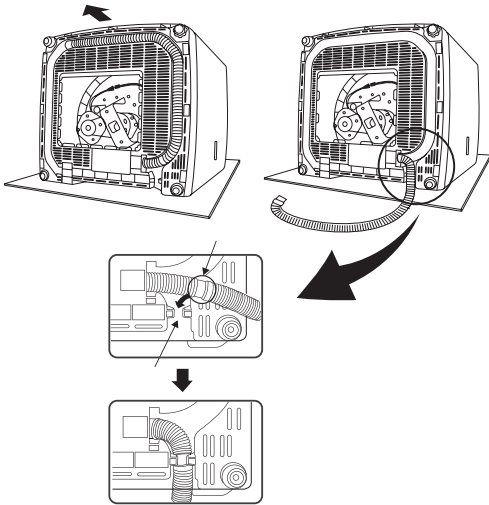

- 5 將排水軟管末端插進排水道。
- 切勿彎折、扭曲、拉出、損傷、踩踏及壓扁排水軟管。
  - 將洗衣機背面朝下放倒之前，先在地上鋪一塊布，以防機器損傷。
  - 用刀片將排水軟管末端切成 45 度角，因為如果排水道很淺，可能使排水軟管堵住，造成故障。
  - 若洗衣機內部的排水軟管鬆弛，可能會碰到其他機件，造成破裂。如此可能導致漏水等損壞情形。

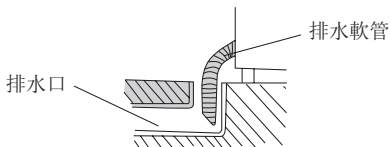

- 若排水軟管經過門檻或其他物品，其最高點離地不得超過 10 公分，否則會造成排水困難，並顯示「C2」錯誤代碼（無法排水）。
- 切勿將排水軟管延長到距離洗衣機 2 公尺以上。
- 請使用另外選購的延長軟管。為確保排水良好，請遵守以下指示。
- 在使用一般延長軟管時，若軟管內徑小，將影響排水效率，可能使洗衣機無法正常運作。

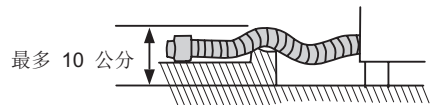
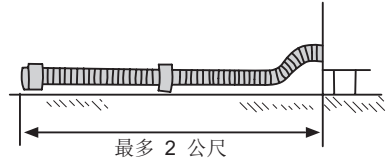

## 連接水龍頭

- 供水軟管
- 最佳水壓為 0.03-0.8 MPa。

水平水龍頭



水龍頭延長管



- 檢查橡膠墊圈是否在軟管接頭內。

供水軟管

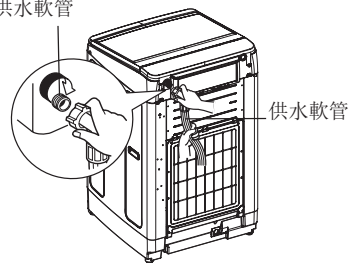

- 將供水軟管連接至洗衣機的供水口。



- 供水軟管及快速接頭

### 1. 鬆開上半部接頭。

- 若水龍頭的直徑大於接頭環，則拿掉接頭環。

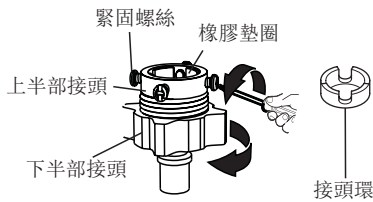

### 2. 將上半部接頭向上推，使橡膠墊圈與水龍頭密合，然後旋緊 4 根螺絲。

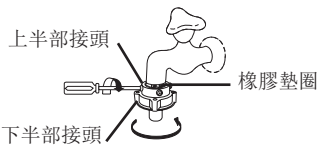

- 旋轉下半部接頭可防止漏水。
- 從下半部接頭拆下供水軟管時，先關上水龍頭，然後拉出軟管並放下扣環。

### 3. 將供水軟管連接至下半部接頭並放下扣環。

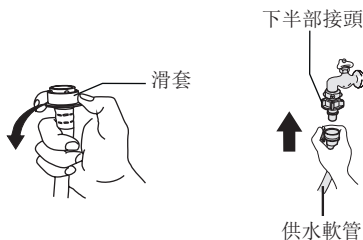

- 供水軟管與洗衣機之間的接合螺帽務必鎖緊。
- 開始操作洗衣機之前，先打開水龍頭，確認供水軟管已正確連接。接合螺帽沒鎖緊時會漏水。

## 安裝洗衣機

- 將洗衣機移至安裝位置。
- 將洗衣機正確連接至接地的交流電源。
- 電源電壓必須符合洗衣機的額定電壓。
- 切勿使用單插延長線，或使用多插延長線造成插座超載。

### 檢查橫向水平

檢查氣泡水平儀，確定機器已經水平。如有以下情形，請加以調整。詳細的調整方法請見下一節。

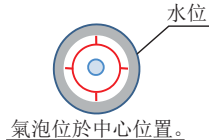

**⚠ 注意!**

以下情形需要調整

將後面調高

將前面調高

將右側調高

將左側調高

### 檢查洗衣槽中心點

- 當洗衣機達到水平後，也請確認洗衣槽位置是否大致居中。

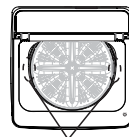

檢查左右差距

註：若洗衣槽沒有居中，可能導致洗衣機震動或運轉異常。

## 檢查水平

- 若洗衣機不穩或地板本身不水平，請調整支腳。
  - 依箭頭方向旋轉緊固旋鈕，將其鬆開，然後旋轉可調支腳，使洗衣機穩固站立。
  - 調整完成之後，依箭頭方向旋轉緊固旋鈕，將其鎖緊。

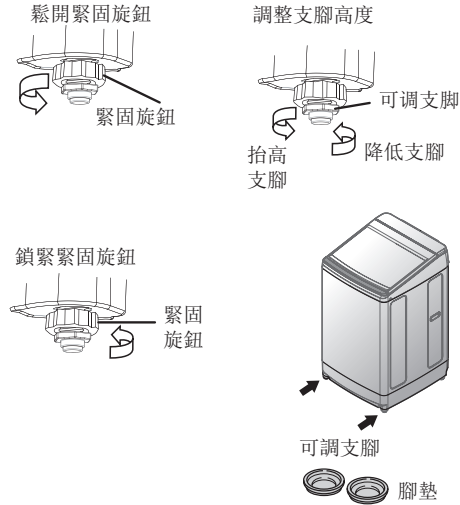

## 安裝後的檢查

如果出現以下問題或其他異常情況，請立即拔下電源插頭，並連絡當地服務中心。

- 開啟電源後，洗衣機不運轉。
- 電源線受損。
- 運轉中出現異常震動或聲音。
- 有燒焦味。

機型：一支可調腳座

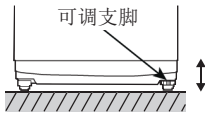

機型：兩支可調腳座

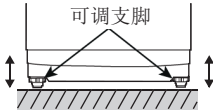



## 5. 控制面板及顯示螢幕

運轉中（機蓋關閉）

### 備註

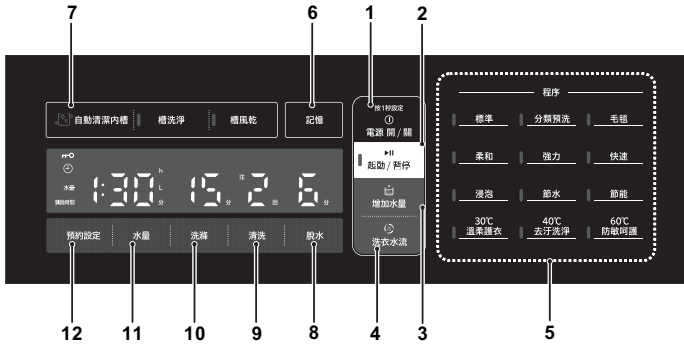
- 請用手指直接觸摸控制面板上的按鈕。
- 若機蓋玻璃上有水、洗劑或其他污漬，請用乾布擦拭。



- 1. 電源按鈕:** 按此按鈕可開關電源。（在開啟電源時，請長按 1 秒，等待顯示器出現  訊息）。運轉結束後，洗衣機將自動關閉電源。當電源開啟後，若 10 分鐘沒有運轉或沒有按任何按鈕，洗衣機也會自動關閉電源。
- 2. 起動/暫停按鈕:** 按此按鈕可起動或暫停運轉。若洗衣機暫停運轉超過 24 小時，且未執行任何操作，則電源將自動關閉。
- 3. 增加水量按鈕:** 若要在運轉中增加水量，請按此按鈕。額外供水量取決於洗衣量或程序。若想取消此選項，請再按一下按鈕。此功能在洗衣及正常洗滌行程中可以使用。若水量已達該程序的最高水量，則此按鈕沒有作用。
- 4. 洗衣水流按鈕:** 每按一下按鈕，水流量道就會變更。水流量道顯示於水位/定時顯示器上。  
(0: 正常, 1: 強, 2: 更強, -1: 弱, -2: 更弱)  
此功能在洗衣及正常洗滌行程中可以使用。
- 5. 程序按鈕:** 按此按鈕可選擇程序。每按一下按鈕，行程就會變更。
- 6. 記憶按鈕:** 若要記錄您自訂的洗衣行程，請在選擇每項細節後（如水量、洗滌時間、清洗時間、脫水時間），長按此按鈕 3 秒以上。從下次洗衣開始，當您開啟洗衣機電源後，只要按此按鈕，即可叫出這項記憶行程。
- 7. 自動清潔內槽按鈕:** 「自動清潔內槽」功能會自動清潔內槽及外槽，讓洗衣機保持乾淨。此功能的出廠設定為關閉。一旦開啟，當您每次洗衣時，都會執行「自動清潔內槽」功能。
- 8. 脫水按鈕:** 按此按鈕可變更脫水時間。可將脫水時間設為 1-9 分鐘。
- 9. 清洗按鈕:** 按此按鈕可變更清洗時間。
- 10. 洗滌按鈕:** 按此按鈕可變更洗滌時間。可將洗衣時間設為 3-24 分鐘。
- 11. 水量按鈕:** 每按一下水量按鈕，就能設定水量。
- 12. 預約設定按鈕:** 預約時間可設為 3-12 小時。按鈕在預約設定模式中會亮起。當此模式開啟時，預約設定按鈕會亮起。

顯示所有行程資訊、剩餘時間及錯誤代碼。

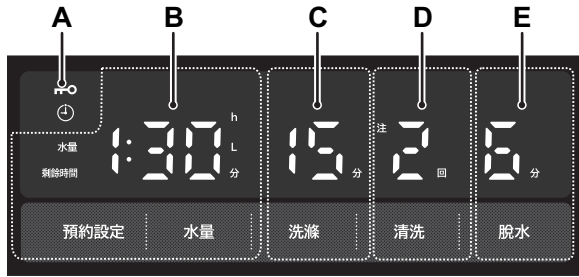

- A. 門蓋鎖 ：當此標誌亮起時，代表機蓋已鎖定。
- B. 調整程序的「水量」（顯示於「水量」）  
程序剩餘時間（顯示於「剩餘時間」）
- C. 洗滌時間
- D. 清洗時間
- E. 脫水時間

## 6. 使用前準備

### 1. 準備待洗衣物

- 請查看洗標上的圖案資訊及衣物洗滌指示。
- 取出所有異物。（硬幣、別針等）。
- 將纖細衣物（如針織衫、女用內衣褲等）放入洗衣袋。
- 清除衣物上所有大塊棉絮、污泥、沙土及毛髮。
- 綁好所有綁帶，釦好所有釦子，拉上所有拉鍊。

### 2. 將衣物分類

- 根據布料種類及洗標符號（棉、混紡、人造纖維、羊毛、手洗衣物等）將衣物分類。
- 切勿洗極少量衣物，如一條牛仔褲。
  - 可能在脫水時造成異常震動。
- 將有色及白色衣物分開洗。

### 當心受傷危險！

切勿洗下列水流不易通過的衣物，否則會在脫水時造成異常震動，導致人員受傷或機器故障。

- 防水衣物，如潛水衣、滑雪服、浴簾等，釣具服，滑雪服，雨衣，睡袋，三溫暖浴衣，潛水衣，風衣，紙尿布，尿布蓋，腳踏車罩，摩托車罩，汽車罩，地毯，防水墊，防水座墊，擦腳墊等硬厚物體， 防水寢具 (即使(清洗標示)為可清洗，仍請不要放入洗衣機內清洗)。
- 有防滑膠底的物品，如門墊。
- 坐墊、枕頭、鞋子等。

### 洗劑與添加劑

- 根據洗衣機的洗劑指示放入適量洗劑。洗劑種類及用量取決於布料種類、體積、洗衣量、髒污程度及水的硬度。  
對於以下情形，應減少洗劑用量：
  - 洗衣量少。
  - 衣物不太髒。
- 使用過量洗劑可能產生太多泡沫，會降低洗滌效率或導致漏水。
- 當水壓或水溫較低時，某些品牌的洗劑可能無法在洗劑盒中完全溶解。
  - 第 27 頁：保養與維護
- 使用柔軟劑或漂白劑時，應參照包裝說明。

### 資訊

- 若運轉時水壓不穩，可能導致洗劑及柔軟劑投入盒內有水殘留。

## 7. 使用洗衣機

### 1. 將衣物分類

- 根據布料種類、洗標符號及髒污程度，將衣物分類。
  - 第 12 頁：準備待洗衣物
- 切勿超出最大洗衣量。
- 衣物不得超出這條線。  
否則，衣物可能在脫水時飛出洗衣槽，造成損傷。

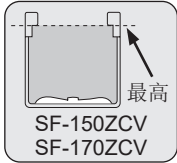

### 2. 按一下電源按鈕，開啟電源

- 如果 10 分鐘內未選擇行程，洗衣機會自動關閉電源。  
再按一下電源按鈕，即可開啟電源。



### 3. 選擇及調整行程

- 使用程序按鈕，選擇所需行程。
  - 第 19 頁：行程列表
- 您可以使用洗滌、清洗及脫水按鈕，變更洗滌、清洗及脫水的運轉組合或設定。
- 您可以按一下自動清潔內槽按鈕，啟用“Auto Self Clean「自動清潔內槽」”功能。
  - 第 14 頁：自動清潔內槽功能
  - 一旦開啟，當您每次洗衣時，都會執行「自動清潔內槽」功能。如需停用此功能，請在電源開啟時再按一下此按鈕。

### 進行運轉設定



設定一項功能。



變更洗衣、清洗及脫水的組合或設定。

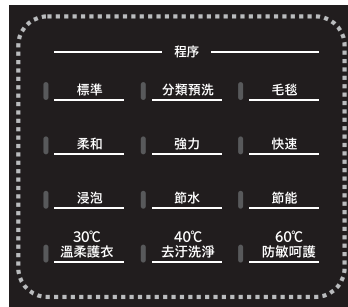

選擇一項行程。

### 4. 按一下起動/暫停按鈕

- 運轉開始前，洗衣機會測量衣物重量，然後顯示所需洗劑用量及水量。



### 5. 將洗劑放入洗劑投入盒，並蓋上機蓋

- 打開洗劑投入盒，依包裝說明用量添加洗劑，然後關上洗劑投入盒。
- 洗劑用量以一匙 35 公克的粉末洗劑計算。由於洗劑用量會因洗劑種類而異，因此請參照洗劑包裝說明。
- 若使用液體洗劑，請依包裝說明加進液體洗劑/液體漂白劑投入盒內。

- 若使用柔軟劑，請依包裝說明加進柔軟劑投入盒內。之後，柔軟劑會在最後一次清洗前自動投入洗衣槽。
- 若使用液體漂白劑，請依包裝說明加進液體洗劑/液體漂白劑投入盒內。
- 機蓋關閉速度可能因溫度而異，此非異常現象。

### 5.1 暫停行程

按一下起動/暫停按鈕。如果在 24 小時內未重新啟動，洗衣機會自動關閉電源。

### 5.2 如需在行程中途添加衣物

按一下起動/暫停按鈕，暫停運轉，然後添加衣物。如果機蓋鎖定，應等到洗衣槽完全停止轉動，機蓋自動解鎖後，再添加衣物。添加衣物後，蓋上機蓋，按一下起動/暫停按鈕，重新起動運轉。

\* 註：由於洗衣機已先測量洗衣量，決定最佳運轉方式，因此不建議追加大量衣物。

### 5.3 如需在行程中途加水

按一下增加水量按鈕加水。若要停止加水，再按一下此按鈕。若水量已達最高點，則無法繼續加水。



#### 資訊

- 此功能無法在槽風乾、槽洗淨、毛毯及節水行程中運作。

### 5.4 變更水流力道：

按一下洗衣水流按鈕。

您可繼續按此按鈕，依序切換五種力道。

- \* 註：此功能會在標準、分類預洗、柔和、快速、浸泡、溫柔護衣、去汙洗淨、防敏呵護及節水的洗衣及正常洗清行程中運作。

此按鈕可調整的最大/最小水流力道因程序而異。此外，當洗衣量大時，水流力道的變化可能不會非常明顯。

### 5.5 終止行程：

按下起動/暫停按鈕，然後按下電源按鈕，關閉電源。

### 6. 取出衣物（程序結束）

- 行程結束時，鬧鈴會響起。
  - 長按水量按鈕至少 3 秒可停用鬧鈴，或在 5 種鈴聲之間切換。
    - 旋律 1(初始設定)> 旋律 2> 旋律 3> 單音 1> 單音 2> 無鬧鈴
- 運轉完成後，洗衣機將自動關閉電源。打開機蓋，取出衣物並晾乾。

### 使用功能

#### 自動清潔內槽功能

1. 按一下電源按鈕，開啟電源。
2. 選擇所需行程。
3. 按一下自動清潔內槽按鈕。
4. 按一下起動/暫停按鈕。

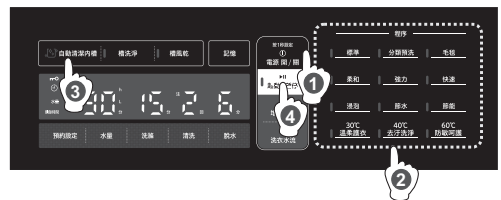

- 執行「自動清潔內槽」功能時，約需多花 14 分鐘的時間，並且多消耗 10 公升的水。
- 此功能的出廠設定為關閉。一旦啟用，當您每次洗衣時，都會執行「自動清潔內槽」功能。
- 在最後一個洗清行程前，洗衣槽外側、轉盤底部及外槽內側都會清洗，以去除灰塵及黴菌。
- 若要停用「自動清潔內槽」功能，請在電源開啟時再按一下自動清潔內槽按鈕。



## 資訊

- 「自動清潔內槽」功能會在每個程序的脫水行程開始前執行。
- 即使洗衣機從清洗行程開始運轉，「自動清潔內槽」功能仍會執行。
- 「自動清潔內槽」功能無法在運轉中途設定或取消。
- 如遇以下情況，「自動清潔內槽」功能會自動取消：
  - 脫水時間以手動設定為 1 分鐘。
  - 設定為只進行脫水運轉。
  - 未設定脫水。
- 視髒污種類及程度而定，一些髒污可能無法用「自動清潔內槽」功能洗掉。
- 若洗衣機不常使用，一些髒污可能無法用「自動清潔內槽」功能洗掉。

- 為了將洗衣槽洗得更乾淨，我們建議您一併使用槽洗淨程序與「自動清潔內槽」功能。
- 若選擇以下任一程序，「自動清潔內槽」功能將停用。
  - 毛毯
  - 槽風乾
  - 槽洗淨
- 當「自動清潔內槽」功能正在執行時，一些水可能從柔軟劑投入盒流出。這是洗衣機正常運轉現象，並非故障。

## 毛毯程式

1. 準備待洗衣物。
- 清洗如被褥、毛毯及床單等大型衣物時，請使用毛毯專用的洗衣網。
  - 若您未使用洗衣網進行洗衣，您的衣服可能會受損，並導致洗衣機與居家用品損壞。
- 請如下所示摺疊如被褥、毛毯及床單等大型衣物，然後放入洗衣網內。

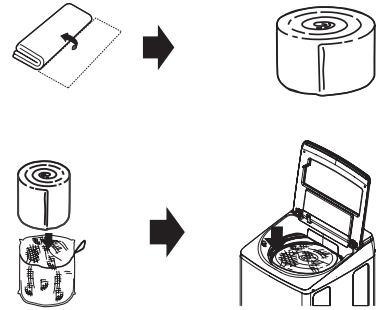

（洗衣袋：產品編號 PTSF-140JJS 001）

2. 按一下電源按鈕，開啟電源。
3. 選擇毛毯行程。
4. 按一下起動/暫停按鈕。
5. 添加洗劑，蓋上機蓋。



## 資訊

- 選擇此程序時，水溫設定無法變更。

## 槽風乾程式 / 槽清潔程式 / 預約設定功能

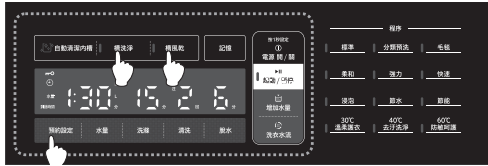

### 槽風乾程式



#### 資訊

- 此行程應與其他洗衣行程分開使用。切勿在洗衣槽內放入衣物。

- 按一下電源按鈕，開啟電源。
- 選擇槽風乾行程。
- 蓋上機蓋，按一下起動/暫停按鈕。
  - 洗衣槽會像脫水一樣快速旋轉，去除洗衣槽的水分。

### 槽清潔程式



#### 資訊

- 此行程應與其他洗衣行程分開使用。切勿在洗衣槽內放入衣物。

- 按一下電源按鈕，開啟電源。
- 選擇槽洗淨行程。
- 蓋上機蓋，按一下起動/暫停按鈕。洗衣機會開始在洗衣槽內注水。（當 C3 代碼顯示時，蓋上機蓋）
- 按一下起動/暫停按鈕，然後打開機蓋，依包裝說明將洗衣槽清潔劑加入洗衣槽內。（氧系漂白劑也是有效的洗衣槽清潔劑。需要的漂白劑用量會因種類而異，請參照包裝說明。）
  - 槽洗淨行程可設為 3 或 11 小時。初始設定為 11 小時。再按一下程序按鈕可設為 3 小時。
  - 洗衣機將注水至最高水量，洗去外槽及內槽看不見的污垢。接著將執行兩次正常清洗行程，沖走任何殘留污垢或洗衣槽清潔劑。

### 預約設定功能

- 按一下電源按鈕，開啟電源。
- 選擇所需行程。

- 按一下預約設定按鈕，選擇運轉結束時間。每按一次按鈕，可將時間設為 3-12 小時之後。
- 按一下起動/暫停按鈕。
- 添加洗劑，蓋上機蓋。電源會在短時間後關閉。
- 運轉將在設定的時間點完成。

- 預約定時不適用於毛毯、槽風乾及槽洗淨行程。
- 如需變更設定，請按一下電源按鈕並重新設定。
- 如果在預約設定後發生停電，預約定時將會取消。在此情況下，請再次按一下電源按鈕，重設定時器。
- 為防止衣物起皺，運轉完畢後應儘快從洗衣機中取出晾乾。

### 分類預洗行程

- 您可以先洗嚴重髒污衣物，然後加入一般衣物一起洗。開始運轉約 20 分鐘後，會發出一個「嗶」聲，指示您加入更多衣物及洗劑。
  - \* 建議嚴重髒污衣物量應少於 2 公斤。額外添加的一般衣物量應少於 8 公斤。

- 按一下電源按鈕，開啟電源。
- 選擇分類預洗行程。
- 按一下起動/暫停按鈕
- 當嗶聲響起時，打開機蓋，添加衣物及洗劑。然後蓋上機蓋。



### 其他注意事項：

- 當嗶聲響起後，請在 15 分鐘內添加額外的衣物及洗劑。過了 15 分鐘後，會自動重啟運轉。
- 在此情況下，機器不會多加洗衣行程，而會直接進入洗清行程。



## 30° C 去汙洗淨行程

- 使用本程序調整水溫，可幫助洗劑溶解（最多 7 公斤）。
  - 總運轉時間約 2 小時。
1. 按一下電源按鈕，開啟電源。
  2. 選擇 30° C 溫柔護衣行程。
  3. 按一下起動/暫停按鈕
  4. 根據水量指示，加入標準量或兩倍洗劑，然後蓋上機蓋。

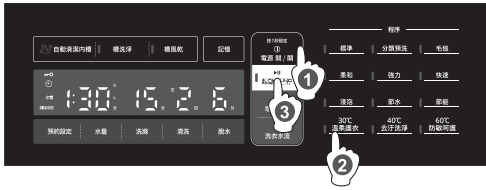

### 注意!

- 不要與可能褪色的衣物一起洗。
- 不要洗滌容易縮水的衣物，例如羊毛衣物。
- 不要洗滌容易受損的衣物，例如螺縲或絲質衣物。
- 由於洗衣水及內側組件可能發燙，打開機蓋前應先暫停運轉，以免燙傷。

### 其他注意事項:

- 機蓋內側可能會有水滴附著。當洗衣機使用完畢後，請以乾布擦拭。
- 當溫度未達指定溫度時，會再進行加熱，因此運轉時間可能延長。
- 當自來水溫度偏低時，運轉時間可能延長，最長可達約 2 小時。
- 當水溫上升至設定溫度時，洗衣機會進入下一個洗滌行程。
- 循環時間可能因自來水溫度而有所不同。
- 此程序可能導致機蓋玻璃及顯示螢幕起霧，並非故障。霧氣大約會在 24 小時內消失，不影響運作。

## 40° C 去汙洗淨行程

- 本行程可用於去除衣物上的污垢及避免發黃（最多 5 公斤）。
  - 總運轉時間約 4 小時。
  - 若要清除污垢及避免發黃，建議可加入標準量兩倍的粉狀洗劑。
1. 按一下電源按鈕，開啟電源。
  2. 選擇 40° C 去汙洗淨行程。
  3. 按一下起動/暫停按鈕
  4. 根據水量指示，加入標準量或兩倍洗劑，然後蓋上機蓋。

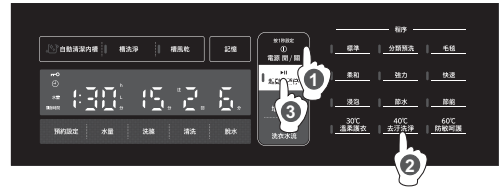

### 注意!

- 不要與可能褪色的衣物一起洗。
- 不要洗滌容易縮水的衣物，例如羊毛衣物。
- 不要洗滌容易受損的衣物，例如螺縲或絲質衣物。
- 由於洗衣水及內側組件可能發燙，打開機蓋前應先暫停運轉，以免燙傷。

### 其他注意事項:

- 機蓋內側可能會有水滴附著。當洗衣機使用完畢後，請以乾布擦拭。
- 當溫度未達指定溫度時，會再進行加熱，因此運轉時間可能延長。
- 當自來水溫度偏低時，運轉時間可能延長，最長可達約 4 小時。
- 此程序可能導致機蓋玻璃及顯示螢幕起霧，並非故障。霧氣大約會在 24 小時內消失，不影響運作。

## 60° C 防敏呵護行程

- 您可使用 60° C 熱水去除衣物上產生異味的細菌（最多 5 公斤）。
    - 總運轉時間約 3 小時。
    - 當自來水溫度偏低時，運轉時間可能延長。
1. 按一下電源按鈕，開啟電源。
  2. 選擇 60° C 防敏呵護行程。
  3. 按一下起動/暫停按鈕
  4. 根據水量指示，加入標準量或兩倍洗劑，然後蓋上機蓋。

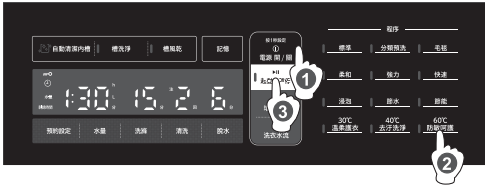

### 注意!

- 不要與可能褪色的衣物一起洗。
- 不要洗滌容易縮水的衣物，例如羊毛衣物。
- 不要洗滌容易受損的衣物，例如縲紮或絲質衣物。
- 由於洗衣水及內側組件可能發燙，打開機蓋前應先暫停運轉，以免燙傷。

### 其他注意事項:

- 機蓋內側可能會有水滴附著。當洗衣機使用完畢後，請以乾布擦拭。
- 當溫度未達指定溫度時，會再進行加熱，因此運轉時間可能延長。
- 由於水溫會達到 60° C 以上，請當心燙傷。
- 可能排出 60° C 以上的熱水，請當心燙傷。
- 當洗衣行程結束後，會注水降溫。
- 當自來水溫度偏低時，運轉時間可能延長，最長可達約 3 小時。
- 不要讓衣物在 60° C 熱水中浸泡太久。
- 此程序可能導致機蓋玻璃及顯示螢幕起霧，並非故障。  
霧氣大約會在 24 小時內消失，不影響運作。

## 8. 行程總覽

行程	衣物種類 / 備註	型號 / 最大洗衣量	
		170ZCV	150ZCV
標準	適合棉麻衣物的日常清洗，如襯衫、內著、毛巾、床單及桌巾等。	17 公斤	15 公斤
分類預洗	您可以先洗嚴重髒污衣物，然後加入一般衣物一起洗。	10 公斤	10 公斤
柔和	適合纖細衣物的輕柔洗衣程序，如女用內衣褲及輕薄蕾絲窗簾。	8.5 公斤	7.5 公斤
快速	此程序可清洗少量不太髒的衣物及小件衣物，如內著。	8.5 公斤	7.5 公斤
浸泡	適合可洗的大型物品及嚴重髒污的耐用衣物。	13.6 公斤	12 公斤
毛毯	適合可洗的大型物品，如被子、毯子、床單等。	3 公斤	3 公斤
節能	此程序提供省電環保運轉模式，同時也確保洗衣效果與標準程序相同。	17 公斤	15 公斤
節水	此程序提供省水環保運轉模式，同時也確保洗衣效果與標準程序相同。	17 公斤	15 公斤
強力	此程序適合用來洗嚴重髒污的耐用衣物。（牛仔褲、運動衣物等）。	17 公斤	15 公斤
30° C 溫柔護衣	有助於溶解洗劑。	7 公斤	7 公斤
40° C 去汙洗淨	本行程可用於去除衣物上的污垢及避免發黃。	5 公斤	5 公斤
60° C 防敏呵護	能清除過敏原，如塵蟎、黴菌及細菌。	5 公斤	5 公斤

# 行程列表



: 預設設定



: 可變更的設定 (透過對應按鈕)

行程		標準	分類預洗		柔和
			預洗	後加	
最大洗衣量	<b>170ZCV</b>	17 公斤	2 公斤	8 公斤	8.5 公斤
	<b>150ZCV</b>	15 公斤	2 公斤	8 公斤	7.5 公斤
水量	<b>170ZCV</b>	33 至 107 公升 (自動調整)	33 至 68 公升	95 公升	61 公升
		33 至 107 公升		-	47 至 88 公升
	<b>150ZCV</b>	33 至 103 公升 (自動調整)	33 至 68 公升	93 公升	61 公升
		33 至 103 公升		-	47 至 88 公升
洗滌	15 分鐘		45 分鐘		6 分鐘
	3, 9, 12, 15, 18, 24 分鐘, 或無		-		-
清洗	旋轉噴水洗清 2 次 + 正常洗清 1 次 (若衣物量超出 80%, 此行程將變為: 旋轉噴水洗清 1 次 + 正常洗清 1 次。)		正常洗清 2 次		正常洗清 1 次
	每按一下清洗按鈕, 就會依序變更設定: 正常洗清 2 次、 注水洗清 2 次、 正常洗清 3 次、 注水洗清 3 次、 不洗清、正常洗清 1 次, 或注水洗清 1 次。		每按一下清洗按鈕, 就會依序變更設定: 正常洗清 1 次、 注水洗清 1 次、 正常洗清 2 次、 注水洗清 2 次、 正常洗清 3 次、 注水洗清 3 次、或不洗清。		
脫水	時間	6 分鐘			3 分鐘
		1, 3, 6, 9 分鐘, 或無			1, 3, 6, 9 分鐘, 或無
所需時間 (參考)	<b>170ZCV</b>	46 至 79 分鐘	63 至 99 分鐘		35 分鐘
	<b>150ZCV</b>	46 至 79 分鐘	63 至 99 分鐘		35 分鐘

行程		快速	浸泡				毛毯
			30 分鐘	1 小時	3 小時	5 小時	
最大洗衣量	170ZCV	8.5 公斤	13.6 公斤				3 公斤
	150ZCV	7.5 公斤	12 公斤				3 公斤
水量	170ZCV	54 公升	33 至 107 公升 (自動調整)				107 公升
		33 至 88 公升	33 至 107 公升				88 至 107 公升
	150ZCV	54 公升	33 至 103 公升 (自動調整)				107 公升
		33 至 88 公升	33 至 103 公升				88 至 107 公升
洗滌		3 分鐘	30 分鐘	60 分鐘	180 分鐘	300 分鐘	25 分鐘
		3, 9, 12, 15, 18, 24 分鐘, 或無	-	-	-	-	-
清洗		正常洗清 1 次	正常洗清 2 次				正常洗清 2 次
		每按一下清洗按鈕, 就會依序變更設定: 正常洗清 1 次、 注水洗清 1 次、 正常洗清 2 次、 注水洗清 2 次、 正常洗清 3 次、 注水洗清 3 次、 或不洗清。	每按一下清洗按鈕, 就會依序變更設定: 正常洗清 2 次、 注水洗清 2 次、 正常洗清 3 次、 注水洗清 3 次、 不洗清、正常洗清 1 次、 或注水洗清 1 次。				-
脫水	時間	3 分鐘	6 分鐘				9 分鐘
		1, 3, 6, 9 分鐘, 或無	1, 3, 6, 9 分鐘, 或無				
所需時間 (參考)	170ZCV	31 分鐘	70 至 83 分鐘	100 至 113 分鐘	220 至 233 分鐘	340 至 353 分鐘	77 分鐘
	150ZCV	31 分鐘	70 至 83 分鐘	100 至 113 分鐘	220 至 233 分鐘	340 至 353 分鐘	77 分鐘

行程		節能	節水	強力
最大洗衣量	<b>170ZCV</b>	17 公斤	17 公斤	17 公斤
	<b>150ZCV</b>	15 公斤	15 公斤	15 公斤
水量	<b>170ZCV</b>	33 至 107 公升 (自動調整)	33 至 101 公升 (自動調整)	33 至 107 公升 (自動調整)
		33 至 107 公升	33 至 101 公升	33 至 107 公升
	<b>150ZCV</b>	33 至 103 公升 (自動調整)	33 至 98 公升 (自動調整)	33 至 103 公升 (自動調整)
		33 至 103 公升	33 至 98 公升	33 至 103 公升
洗滌		48 分鐘	15 分鐘	18 分鐘
		-	3, 9, 12, 15, 18, 24 分鐘, 或無	12, 15, 18, 21, 24 分鐘, 或無
清洗		旋轉噴水洗清 2 次 + 正常洗清 1 次 (若衣物 量超出 80%, 此行程將變 為: 旋轉噴水洗清 1 次 + 正常洗清 1 次。)	注水洗清 2 次	正常洗清 2 次
		-	每按一下清洗按鈕, 就會依序變更設定: 正常洗清 2 次、 注水洗清 2 次、 正常洗清 3 次、 注水洗清 3 次、 不洗清、正常洗清 1 次, 或注水洗清 1 次。	
脫水	時間	5 分鐘	6 分鐘	6 分鐘
		-	1, 3, 6, 9 分鐘, 或無	
所需時間 (參考)	<b>170ZCV</b>	83 至 100 分鐘	47 至 75 分鐘	52 至 78 分鐘
	<b>150ZCV</b>	83 至 100 分鐘	47 至 75 分鐘	52 至 78 分鐘

行程		30° C 溫柔護衣	40° C 去汙洗淨	60° C 防敏呵護
最大洗衣量	170ZCV	7 公斤	5 公斤	2 公斤
	150ZCV	7 公斤	5 公斤	2 公斤
水量	170ZCV	33 至 82 公升 (自動調整)	33 至 61 公升 (自動調整)	33 至 40 公升 (自動調整)
		33 至 82 公升	33 至 61 公升	33 至 40 公升
	150ZCV	33 至 82 公升 (自動調整)	33 至 61 公升 (自動調整)	33 至 40 公升 (自動調整)
		33 至 82 公升	33 至 61 公升	33 至 40 公升
洗滌		94 分鐘	195 分鐘	176 分鐘
		-	-	-
清洗		正常洗清 2 次	正常洗清 2 次	正常洗清 2 次
		每按一下清洗按鈕，就會依序變更設定： 正常洗清 2 次、 注水洗清 2 次、 正常洗清 3 次、 注水洗清 3 次、 不洗清、正常洗清 1 次， 或注水洗清 1 次。		
脫水	時間	6 分鐘	6 分鐘	3 分鐘
		1, 3, 6, 9 分鐘，或無	1, 3, 6, 9 分鐘，或無	1, 3, 6, 9 分鐘，或無
所需時間 (參考)	170ZCV	95 至 139 分鐘	98 至 236 分鐘	196 至 205 分鐘
	150ZCV	95 至 139 分鐘	98 至 236 分鐘	196 至 205 分鐘

## 行程列表

- 取決於衣物重量及種類，行程中途或許可變更洗衣時間及脫水時間。
- 顯示時間僅供參考。取決於水壓及衣物種類，實際需要的時間可能更久。
- 程序啟動後無法變更。如需變更程序，請將電源關閉後重開，然後重新選擇程序。
- 執行「自動清潔內槽」功能時，約需多花 14 分鐘的時間，並且多消耗 10 公升的水。
- 我們不建議在選擇節水行程的情況下使用衣物柔軟劑。
- 節水行程是一般髒污程度衣物在額定容量下的建議行程。



- 旋轉噴水洗清 \* 適用於標準及節能行程，可提升省水效果並維持洗清效率。  
\* 旋轉噴水洗清：利用強大噴射水流及離心力，更有效地沖去洗劑。
- 若使用熱水洗衣，機蓋及控制面板的透明部分可能起霧，或可能在機蓋邊緣凝結水珠，此非異常現象。  
只要在洗完衣服後擦去水霧即可。
- 取決於衣物種類，最大洗衣量可能稍有不同。
- 即便已設定預約定時，行程也可能根據運轉所需時間而迅速啟動。
- 水流將根據洗衣量及水位自動調整。如果衣物較重、水量較高，水流將調整至較低速率，以維持洗衣機效能。
- 下表列出洗劑用量，以供參考。





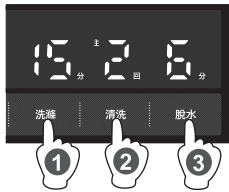

洗衣量（參考）	水位	洗劑用量	型號
8~17 公斤	88~107 公升	72 公克	SF-170ZCV
8~15 公斤	88~103 公升		SF-150ZCV
4~7 公斤	68~82 公升	46~55 公克	
0~3 公斤	33~61 公升	22~41 公克	

- \* 洗劑用量以每 30 公升水添加 20 公克洗劑為基準。  
由於洗劑用量會因洗劑種類而異，因此請參照洗劑包裝說明。



# 自訂程序

如果您希望...	自訂洗衣行程	重複利用洗衣水， 並將衣物分開洗	不將衣物脫水，以免起皺
運轉	洗滌 ⇨ 清洗 ⇨ 脫水	只洗滌	洗滌 ⇨ 清洗
設定方法			
1.		開啟電源。	
2.		選擇標準行程。	
3.		設定水量。 如果不設定水量，機器會根據衣物重量自動設定。	
4.		 <ol style="list-style-type: none"> <li>1 用洗滌按鈕設定洗衣時間。</li> <li>2 用清洗按鈕設定洗清次數及類型。</li> <li>3 用脫水按鈕設定脫水時間。</li> </ol>	 <ol style="list-style-type: none"> <li>1 用洗滌按鈕設定洗衣時間。</li> <li>2 用清洗按鈕設定洗清次數及類型。</li> </ol>
5.		按一下起動/暫停按鈕，啟動運轉。	
備註	根據洗衣、洗清及脫水設定執行運轉。	會在洗衣槽內仍有洗衣水時停止運轉。	會在洗衣槽內仍有洗清水時停止運轉。

如果您希望...	只洗清	洗清及脫水	排水及脫水
運轉	只清洗	清洗 ⇨ 脫水	排水 ⇨ 脫水
設定方法			
1.		開啟電源。	
2.		選擇標準行程。	
3.		設定水量。 如果未設定水量，機器將使用最高水位。	無法使用。
4.	 <p>① 用清洗按鈕設定洗清次數及類型。</p>	 <p>① 用清洗按鈕設定洗清次數及類型。 ② 用脫水按鈕設定脫水時間。</p>	 <p>① 用脫水按鈕設定脫水時間。</p>
5.		按一下起動/暫停按鈕，啟動運轉。	
備註	洗清之前會先排水並脫水。會在洗衣槽內仍有洗清水時停止運轉。	洗清之前會先排水並脫水。	排水及脫水。

## 水位

- 按下水量按鈕，直到面板顯示您想要的洗滌、清洗及脫水設定為止。  
若指示器不亮，表示運轉未執行。



- 您可以在按下水位按鈕時，設定水量。  
**SF-170ZCV** - 33 至 107 公升。  
**SF-150ZCV** - 33 至 103 公升。

## 洗衣時間

- 每按一下洗滌按鈕，均可變更洗衣時間設定；設定範圍為 3 至 24 分鐘以及不洗衣。



- 您可以按清洗按鈕，設定洗滌次數及類型。每按一下清洗按鈕，就會依序變更設定：注水洗滌 2 次、正常洗滌 2 次、注水洗滌 1 次、正常洗滌 1 次、不洗滌、注水洗滌 3 次、正常洗滌 3 次。



- 每按一下脫水按鈕，均可變更脫水時間設定；設定範圍為 1-9 分鐘以及不脫水。

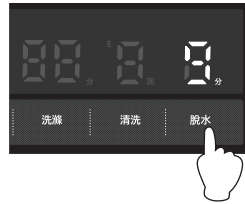

## 如遇停電

### 如遇停電

本洗衣機搭載重啟功能。

若運轉中發生停電，洗衣機會將當下行程（洗衣、清洗或脫水）儲存起來。待電力恢復後，再自動從中斷的行程重新啟動。

如果在脫水過程中停電，則蓋子會上鎖且無法打開。當電力恢復後，機蓋會解鎖。

## 9. 保養與維護

### 清潔棉絮濾網（卡匣式）

1. 壓下棉絮濾網（卡匣式）頂部卡榫，然後向您的身體方向抽出。

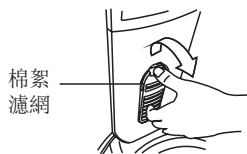

2. 將棉絮濾網（卡匣式）向兩側打開，清除濾網內的棉絮。

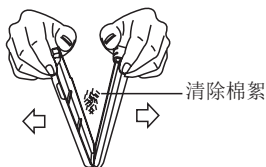

3. 反向操作，重新裝回棉絮濾網（卡匣式）。



### 清潔投入盒

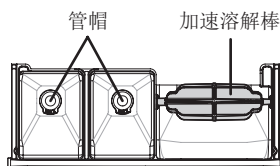

1. 抽出投入盒並向上提起，將其取下。

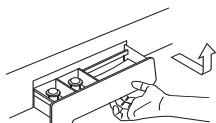

2. 拔下管帽及加速溶解棒。

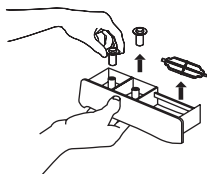

3. 使用刷子等工具清潔。

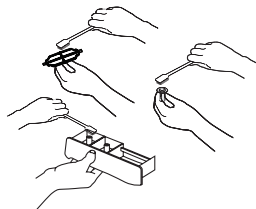

4. 重新裝回時，將投入盒提起，使凸起處對齊凹槽，然後插入。

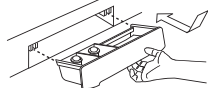

- 裝回管帽時，必須完全壓到底。若沒有壓到底，柔軟劑、液體洗劑及液體漂白劑不會完全投入洗衣槽內，而會殘留一部分在投入盒內。

### 清潔供水口

1. 關上水龍頭。
2. 從洗衣機頂部取下供水軟管。（取下軟管後，可將管內的水排出。）
3. 使用毛刷等工具，清潔洗衣機的供水口。
4. 反向操作，重新裝回供水軟管。

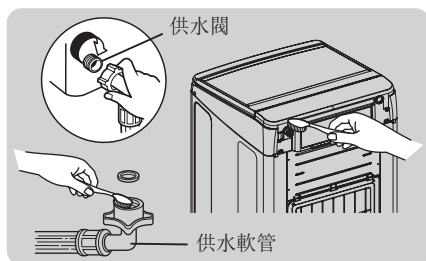

### 洗衣機的保養與維護

- 清潔機身。
- 使用軟布擦拭洗衣機外部。切勿使用酒精或汽油等溶劑。
- 若使用經化學處理的布料，請依照產品說明使用。
- 如果洗劑或柔軟劑灑在洗衣機表面，應趕快擦拭乾淨。否則表面可能受損。

## 10. 故障排除

### 洗衣機無法運轉。

- 是否已將電源插頭插入插座？
  - 將插頭插進插座。
- 是否停電？
  - 檢查家中其他電器。
- 是否設定了預約設定？
  - 檢查這項功能設定。

### 洗衣機開箱時就有水分。（排水軟管、洗衣槽等部分）

- 從工廠出貨前，我們會檢查每台產品的實際效能。有些水滴可能會殘留在產品中，並非故障。請見諒。
  - 請用軟布擦拭，然後用「槽風乾」功能將洗衣槽弄乾。

### 剩餘時間在運轉中途自動增加

- 是否為了彌補注水速率不足而自動調整剩餘時間？
  - 將水量調整至高流速。

### 洗衣中途又再次注水

- 是否由於衣物吸收水分，導致水位下降，使機器自動注水至設定水位？
  - 為了維持預設水量，運轉中可能注水。

### 洗衣時間比手動設定時間久

- 水壓是否偏低？
  - 運轉時間可能因供水時間延長而增加，具體取決於自來水的水壓。

### 洗衣機在脫水時停止運轉，並開始注水

- 洗衣機內的衣物是否不平衡？
  - 如果開始脫水後，衣物嚴重失衡，則脫水行程會停止；接著會啟動洗清行程，使衣物重新達到平衡。衣物重新平衡後，脫水行程會再次啟動。

### 無法打開機蓋

- 機蓋是否鎖定？
  - 當機蓋鎖的指示燈亮時，表示機蓋仍然鎖定，以確保您的安全。
  - 機蓋鎖無法打開，是因為機蓋鎖顯示器亮起時，發生停電或電源關閉的情形。請開啟電源，等待機蓋解鎖。

### 顯示螢幕起霧

- 這不是故障。
  - 霧氣大約會在 24 小時內消失，不影響運作。

## 11. 錯誤代碼

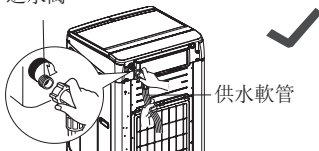
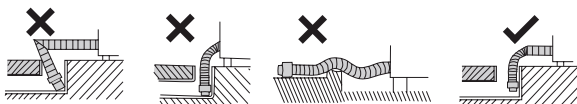
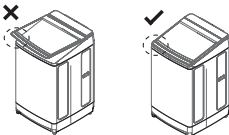
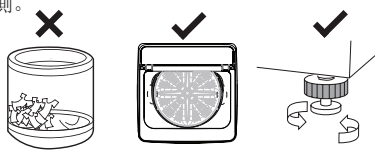
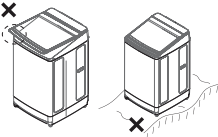
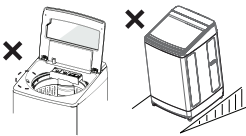
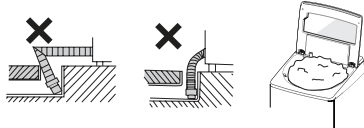
錯誤代碼	檢查事項和解決方法
<p><b>E0</b> 衣物過多</p>	<ul style="list-style-type: none"> <li>- 檢查衣物是否過多。減少衣物量。</li> </ul> 
<p><b>E1</b> 未供水</p>	<ul style="list-style-type: none"> <li>- 檢查供水單元並清潔進水口過濾器 進水閥</li> </ul> 
<p><b>E2</b> 未排水</p>	<ul style="list-style-type: none"> <li>- 檢查排水軟管及其末端。</li> </ul> 
<p><b>E3</b> 洗衣槽未旋轉</p>	<ul style="list-style-type: none"> <li>- 檢查蓋子是否開啟。完全關上。</li> </ul> 
<p><b>E4</b> 洗衣槽未旋轉</p>	<ul style="list-style-type: none"> <li>- 檢查衣物是否全都在洗衣槽的一側。均勻平衡衣物。</li> <li>- 檢查機器是否傾斜。調整腳座。</li> </ul> 
<p><b>E8</b> 蓋子無法上鎖</p>	<ul style="list-style-type: none"> <li>- 檢查蓋子是否開啟。完全關上。</li> <li>- 檢查機器是否在水平表面上。</li> </ul> 
<p><b>E9</b> 無法解除蓋鎖</p>	<ul style="list-style-type: none"> <li>- 檢查是否按下開關。</li> <li>- 檢查機器是否在傾斜、不平的地面上。</li> </ul> 
<p><b>Eh</b> 旋轉速度未達指定值。</p>	<ul style="list-style-type: none"> <li>- 檢查排水軟管是否堵塞。</li> <li>- 檢查洗劑泡沫是否過多。</li> </ul> 

- 如果顯示幕上顯示「F0」、「F9」等警告標誌，請立即停止操作洗衣機，並聯絡授權服務經銷商或服務代理商，以進行檢查和維修。

## 12. 客戶服務

若洗衣機發生故障，在叫修之前，請先仔細查看本說明書。

如果您無法確認或解決問題，請連絡當地服務中心。

致電服務中心時，您需要告知洗衣機型號，描述故障情形，並提供地址及電話號碼。

## 規格

型式	全自動洗衣機
標準水量 (最高水量)	107 L (SF-170ZCV) 103 L (SF-150ZCV)
標準用水量 (標準程序)	195 L (SF-170ZCV) 185 L (SF-150ZCV)
水壓	0.03-0.8 MPa (0.3-8 Kgf/cm <sup>2</sup> )
尺寸	寬 640 公釐 x 深 684 公釐 x 高 1087 公釐
重量	49 公斤

設備名稱：全自動洗衣機，型號（型式）：SF-170ZCV / SF-150ZCV

單元	限用物質及化學符號					
	"鉛 (Pb)"	"汞 (Hg)"	"鎘 (Cd)"	"六價鎘 (Cr+6)"	"多溴聯苯 (PBB)"	"多溴二苯醚 (PBDE)"
主基板組立	—	○	○	○	○	○
外殼組立	○	○	○	○	○	○
上部板組立	○	○	○	○	○	○
上蓋組立	○	○	○	○	○	○
離合器組立	○	○	○	○	○	○
電動機組立	○	○	○	○	○	○
內槽組立	—	○	○	○	○	○
外槽組立	○	○	○	○	○	○
控制面板組立	○	○	○	○	○	○
底座組立	○	○	○	○	○	○

備考1. "超出0.1 wt %" 及 "超出0.01 wt %" 係指限用物質之百分比含量基準值。

備考2. "○" 係指該項限用物質之百分比含量未超出百分比含量基準值。

備考3. "—" 係指該項限用物質為排除項目。

## 維修服務請連絡下列各維修服務中心

### 維修服務中心

台北 02-2771-8200

台中 04-2220-1133

新北 02-8941-6169

嘉義 05-236-1943

宜蘭 03-931-1299

台南 06-260-6939

中壢 03-425-1077

高雄 07-522-9100

進口商：阿奇立克日立台灣家電股份有限公司

台北市南京東路3段65號2樓 TEL:02-2516-0500

E-mail 服務意見信箱：servicemail.AHTW@arcelik-hitachi.com

阿奇立克日立台灣家電網站：hitachi-homeappliances.com.tw



顧客服務  
官網連結