

HITACHI
Inspire the Next

使用說明書

保證書、安裝說明書另外附上

日立全自動洗衣乾衣機

型號 **BD-NX125FH**
(左側開門型)

BD-NX125FHR
(右側開門型)

感謝您購買日立全自動洗衣乾衣機。

請仔細閱讀本使用說明書，正確使用本機器。

請在閱讀後，與保證書、安裝說明書（設置確認書）
一起妥善保管。

請務必詳閱「安全注意事項」〈3~6頁〉並正確使用。

(TWN)



目錄

使用前

安全上應注意事項.....	3
使用上應注意事項.....	7
確認安裝狀態.....	7
各部分的名稱、附屬配件.....	8
關於洗衣機門的開閉.....	9
操作面板的功能.....	10
關於防止鎖門功能.....	12
無法洗滌或無法烘乾的衣物.....	13
洗衣後結果良好的重點提示.....	14
關於洗劑及柔軟精的投入.....	16
使用自動投入功能.....	18

使用方法

進行洗衣.....	22
進行洗衣~烘衣.....	23
進行烘衣.....	24
進行預約運轉.....	25
使用智慧型手機操作洗衣機機體.....	26
使用下載行程進行洗衣·洗脫烘·烘衣.....	27
溫水除菌洗衣·洗衣~烘衣.....	28
使用AI洗衣功能.....	29
進行「毛毯」行程.....	30
進行「高級服飾」行程.....	32
進行「柔洗」行程.....	32
進行「靜止烘乾」行程.....	33
使用「溫水噴霧、自動加熱」.....	34
使用「蒸氣熨斗」.....	36
進行「抗蟎」行程.....	37
進行「溫水槽洗淨·槽洗淨·槽烘乾」行程.....	38
進行「除菌消臭·除花粉」行程.....	40
以喜好的設定運轉.....	41
全自動行程的運轉內容.....	42
便於使用.....	43
使用「自動清潔內槽」.....	43
使用「飛瀑水流」.....	43
調整脫水狀態.....	44
調整乾燥狀態.....	44
減少「洗脫烘」運轉時的振動及聲音.....	45
減少脫水運轉時的振動及聲音／ 脫水運轉開始前耗時較長.....	45
使脫水後的洗滌物柔軟蓬鬆（溫風拋鬆脫水）.....	46
變更烘乾除濕方式的設定.....	46
想讓烘乾運轉結束後的洗滌物柔軟（柔軟保護）.....	47
不可操作時的提示音.....	47
變更運轉開始音、結束音.....	48
關閉運轉結束前的預告音.....	48
刪除全部的註冊資訊（初期化）.....	49
無線LAN功能的設定.....	49

保養方法

自動投入組件（自動投入蓋、自動投入盒、 自動投入盒安裝位置、路徑內）.....	50
手動洗劑投入口蓋.....	52
手動洗劑投入口.....	52
給水口.....	52
線屑濾網.....	53
排水口.....	53
烘乾濾網.....	54
烘乾濾網插入口.....	55
機體、滾筒槽.....	56
自來水管的水龍頭、便捷連接器、給水管.....	56

認為發生故障時

出現較多回饋意見的問題.....	57
剩餘時間顯示部顯示如下情況時.....	58
發出這樣的聲音時.....	60
對機體各部分有疑問時.....	60
聲音.....	60
振動.....	61
給水口·給水.....	61
排水口·排水.....	61
洗衣機門.....	61
滾筒槽.....	61
自動投入組件（液體洗劑盒、柔軟精盒）.....	62
手動洗劑投入口.....	62
烘乾濾網.....	63
機體.....	63
電源.....	63
自動清潔內槽.....	63
下載行程.....	63
運轉動作.....	63
運轉時間.....	65
洗劑量顯示.....	66
運轉中顯示.....	66
剩餘時間顯示.....	66
觸碰感測.....	67
洗滌物上殘留洗劑（殘留白色物質）.....	67
有線屑.....	68
去污能力差.....	68
有發黑.....	68
有黃斑.....	69
染色或變色.....	69
發硬.....	69
有異味.....	69
柔軟精的效果不佳.....	70
有乾燥斑點未烘乾.....	70
烘乾皺褶.....	70
另售零件.....	71
規格.....	72

安全上應注意事項 (請務必遵守)

為了預防對使用者及他人造成傷害，以及對財產造成損害，以下說明應遵守的事項。另外，請先詳閱本文中的注意事項並正確使用。

本電器不預期供生理、感知、心智能力、經驗或知識不足之使用者（包含孩童）使用，除非在對其負有安全責任的人員之監護或指導下安全使用。

■在此所記載之注意事項

以下列的標示區分與說明，忽視標示內容而誤用時，會發生的危害與損害的程度。

 警告 此標示欄表示，「會造成死亡或嚴重傷害之預測內容」。	圖示標示例
 注意 此標示欄表示，「會發生受傷或財務損失之預測內容」。	 表示「督促警告與注意」內容。
	 不可以做的「禁止」內容。
	 表示務必執行的「指示」內容。

警告

為了防止電源插頭和電源線的起火、漏電 (有火災、觸電、受傷的危險)

-  ●請勿損傷電源線
〔勿刮傷・加工・勉強彎曲・拉扯・捆束・放置重物・夾住等〕
- 請勿用潮濕的手，拔出插頭
- 請勿使用已受損的電線、插頭或鬆弛的插座
- 請勿在延長線插座上配置多插頭
- 若電源線損壞時，必須由製造廠或其服務站或具有類似資格的人員更換以避免危險

-  ●請單獨使用15A以上、交流110V插座
- 電源插頭請正確地插入插座
- 當電源插頭的金屬片及其接觸面上有灰塵時，請予以擦拭清潔

-  ●拔出插頭時，請握住插頭
- 保養時或長時間不使用時，請將插頭從插座中拔出

-  ●請務必安裝接地線
未安裝接地線，萬一發生漏電時可能會觸電。
要安裝接地線時，請洽水電工程行或經銷商。

為了防止機體故障等事故 (有造成電子部件損傷、機體傾倒的危險)

-  ●不可裝設於浴室等濕氣多的場所、風雨吹得著的場所

-  ●不可裝設於帶輪子的台子上或不穩定的地面上

安全上應注意事項 (請務必遵守) (續)

警告

為了防止運轉時的爆炸、起火 (會有由於油等的氧化熱，發生自燃起火和著火的危險)



- 請勿將引火物放入滾筒槽或擺放在附近
 - 煤油、汽油、揮發油、稀釋劑、酒精等或附著這些物質的洗滌物
 - 蠟燭、蚊香、香菸
 - 棉絮堆積
- 附著了食用油、動物系油、機油、高級服飾乾洗油、揮發油和稀釋劑、汽油、美容油、軟膏劑等的衣服、鞋子 (輕便運動鞋)、帽子等，即使在洗衣後請勿烘乾。
此外，有放入海綿的東西也請勿烘乾。
- 嚴禁將易燃物放入或靠近滾筒槽
(煤油、汽油、稀釋劑、揮發油、酒精等或附著這些物質的洗滌物)
- 除非所有的物品可快速移除使其散熱，在烘乾行程結束前請勿停止洗衣乾衣機。

為了防止觸電、漏電、短路造成的火災



拔掉插頭

- 不會運轉、冒煙、出現異味等異常時，
為防止事故請務必立即拔掉電源，並委託經銷店做檢查與維修



禁止分解

- 請勿分解、修理、改造
維修時請諮詢經銷店



禁止沾水

- 請勿使機體各部及電源插座沾附水或洗劑等

為了防止兒童事故 (有被關入滾筒槽內導致窒息、燒傷、觸電、受傷、溺水的危險)



- 請勿讓兒童觀看滾筒槽。此外，請勿在機體附近放置台階
有被關入滾筒槽內導致窒息、燒傷、觸電、受傷、溺水的危險
- 請勿讓兒童爬上洗衣機門
- 請勿讓不會操作的人使用洗衣乾衣機



- 捆裝附屬品的塑料袋，請放在兒童夠不到的地方
若將塑料袋套在頭上，可能導致窒息。

為了防止被卷入滾筒槽 (即使旋轉很緩慢也有手被洗滌物捲入的危險)



禁止觸摸

- 在滾筒槽完全停止之前，請勿用手等觸碰裡面的洗滌物等
即使較慢的旋轉也可能將手捲入洗滌物中，導致重傷。
請特別照顧好兒童。

為了防止洗滌運轉時產生大量泡沫 (可能會導致產生大量的氣泡，機體會出現故障、漏水及觸電)



- 請按規定量使用洗劑
- 設定了液體洗劑 (柔軟精) 時，請勿向手動洗劑投入口內投入洗劑 (柔軟精)。
- 出於安全考慮，如果由於放入大量洗劑造成泡沫過多時，熱水器不會動作。
(將會以正常的無加熱程序進行洗衣)

⚠ 注意

為了防止洗滌物、機體及周圍牆壁或地板受損傷

(滾筒槽失衡異常振動時，有造成洗滌物、機體及周圍牆壁受損傷、洗滌物飛出機體傾倒的危險)

當發生異常振動時，安全裝置進行動作，但由於滾筒槽正高速旋轉，不會立即停止。



- 請絕對勿將防水性衣物、纖維製品放入滾筒槽
因為防水性衣物不透水，
在脫水運轉時衣物內的水迅速移動，
有可能造成失衡。
脫水時的異常振動有可能造成洗滌物甩出、
衣物破損、周圍牆壁或地板損傷等。
而且還有可能造成機體傾倒。

防水性・纖維製品例

釣具服、滑雪服、雨衣、睡袋、三溫暖浴衣、潛水衣、
風衣、尿布、腳踏車墊、摩托車墊、汽車墊、防水墊、
座墊、腳墊等又硬又厚的東西等。
(即使有可以洗滌的標示，也請勿洗滌)

- 請勿單獨運轉裝有洗滌物的洗衣網。
否則會導致異常振動，
或者洗滌物偏向一邊而無法運轉。
- 請勿使用40cm×40cm以上的洗衣網。
否則會導致異常振動，
或者洗滌物偏向一邊而無法運轉。
- 大件洗滌物請勿以折疊或堆疊方式放入洗滌。

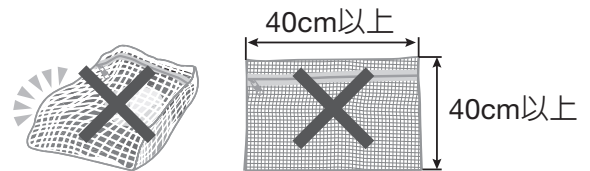

為了防止受傷、燙傷



- 請勿強行打開被鎖定的洗衣機門
- 烘乾中烘乾濾網不能取出



禁止觸摸

- 運轉中，請勿將手腳等伸到機體的下方，可能導致受傷。
- 烘乾過程中或剛結束烘乾時請勿觸摸洗衣機門和金屬部、洗滌物（拉鍊扣和金屬鈕扣）
- 請握住洗衣機門的把手進行開關，勿強制開關，也請勿握住其他部位開關。
洗衣機門有鎖定機構，請勿強制的打開或關閉，可能對洗衣機門及機體造成損傷。
注意請勿將手放在洗衣機門與機體之間，有可能會夾傷手或手指。

為了防止漏水



- 須使用洗衣乾衣機附屬的新給水管，舊給水管不得重覆使用
- 洗滌・烘乾前打開水龍頭，確認沒有漏水
螺絲、水龍頭的墊圈、金屬部等因長年使用造成的劣化生鏽等可能會引起漏水。
- 不使用時，關閉水龍頭
- 剛剛安裝及移設等，改變水龍頭連接後，先打開水龍頭，確認是否漏水

取得審驗證明之低功率射頻器材，非經核准，公司、商號或使用者均不得擅自變更頻率、加大功率或變更原設計之特性及功能。
低功率射頻器材之使用不得影響飛航安全及干擾合法通信；經發現有干擾現象時，應立即停用，並改善至無干擾時方得繼續使用。
前述合法通信，指依電信管理法規定作業之無線電通信。低功率射頻器材須忍受合法通信或工業、科學及醫療用電波輻射性電機設備之干擾。

安全上應注意事項 (請務必遵守) (續)

注意

為了防止洗滌物的損傷



- 關閉洗衣機門時，請勿夾住洗滌物



- 拉鍊（鈕扣）應該完全合上
- 取出打火機、火柴棒、髮夾、硬幣等

為了防止機體的損傷、故障及漏水



- 請勿爬上機體及放載沉重的東西
- 請勿使用熱水器裡的溫水
- 請勿使用50°C以上的熱水
- 請勿使用粉末肥皂
- 先確認洗衣機門襯墊表面有無附著線屑等異物
- 拿放洗滌物時，請勿硬對洗衣機門襯墊施加壓力
- 請小心開閉洗衣機門
- 運轉時，請勿將手腳等放入機體下
- 勿拉拽洗衣機門或施加過大的力
- 請先裝好線屑濾網再開始運轉，在運轉中請勿拆下
- 請勿在電源打開時將手或者棍棒伸入烘乾濾網插入口的深處
否則可能因回流蓋的動作導致受傷或故障
- 洗滌蓋（另售）不適用於「洗衣」運轉的「溫柔」行程及「洗脫烘」、「烘衣」運轉中的所有行程
可能會因洗滌蓋飛出而受傷或導致機體破損。
- 關閉洗衣機門時，請勿夾住洗滌物
- 硬幣或髮夾、牙籤等較尖的物品請勿放入滾筒槽
請確認洗滌物的口袋，有物品時請取出後再放入滾筒槽。
- 請勿將機體安裝在陽光直射或環境溫度為40°C以上的場所及發熱器具的附近
有可能會造成機體內部溫度異常升高，外觀變形，變色，導致機體故障。



- 運轉中關閉手動洗劑投入口蓋
- 當洗衣機門等塑料部件或機體附著洗劑（特別是液體洗劑）或柔軟精時，
使用柔軟的濕布立即擦掉
此為造成本體生鏽、破損、塑膠部破損的原因。
- 斷水後及一度拆除給水管再裝上時，關上水龍頭，設定「槽洗淨」後按起動，
再緩慢地打開水龍頭（長時間沒有使用的情況也一樣）
以防因給水管、自來水配管上囤積空氣、壓縮空壓，而造成主體受損、漏水、受傷。
- 安裝機體時注意保證排水口可以進行清掃，並對排水口進行每月1次的保養〈53頁〉
排水口堵塞會引起漏水。
- 每次運轉結束後對線屑濾網進行保養〈53頁〉
- 手動洗劑投入口及周圍，每週保養1次〈52頁〉
附著有洗劑、液體漂白劑、柔軟精等而不進行清潔時，有可能造成機體受損傷。
- 進行設定後，可以清掃排水口〈53頁〉
如果排水口堵塞，排水口會因排水不順暢而漏水。

使用上應注意事項

請仔細閱讀後正確使用

- 請勿在運轉中拔下插頭
 - 可能會造成機器故障，若因故必須拔時，請務必按暫停鈕或將電源關掉後，再拔下插頭。
- 請勿放入過多洗滌物
 - 洗滌物卡住滾筒槽，會成為洗衣機門襯墊及塑膠零件破損的原因。
 - 會成為洗衣時間過長洗衣斑及乾燥斑點的原因。
- 襪子及手帕等的小東西請放入市售洗衣網內後運轉
 - 運轉時，衣物過於集中在洗衣機門襯墊附近，會使洗衣及烘乾無法充分。
- 烘乾時充分保持空氣流通
 - 為了能有效率地烘乾衣物，請充分保持空氣流通。
- 請勿靠近電視機或收音機
 - 會使電視機產生斜線干擾，電視機、收音機產生雜音。

確認安裝狀態

如果安裝中出現問題，請洽詢購買地的銷售店或安裝維修店。

漏水原因

- 連接水龍頭時是否使用本公司生產的新型便捷連接器（附屬配件）？〈8頁〉
- 連接部分是否鬆動或不穩定？
- 機體側連接的連接螺母是否完全擰緊？〈安裝說明書〉
- 水管墊圈或金屬部分等是否退化或生鏽？

洗衣乾衣機不得安裝在可鎖住的門，可滑動的門或背後有門鍊的後面，在此情形下，會限制住洗衣乾衣機門完全打開。

顯示通知（C02、C18）的原因〈58、59頁〉

- 設置機體之前是否清掃排水口？

排水異常的原因

- 排水管的高度有沒有在10cm以下呢？
- 排水管是否牢固的安裝到排水口？〈安裝說明書〉

超過門檻時，高度可在10cm以下，排水管全長可在2m以下。

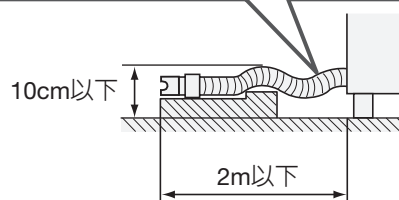

脫水時停止或發出異常聲音・振動的原因

- 本機是否水平設置？
- 水平器的氣泡有沒有在圓圈的中央呢？〈安裝說明書〉

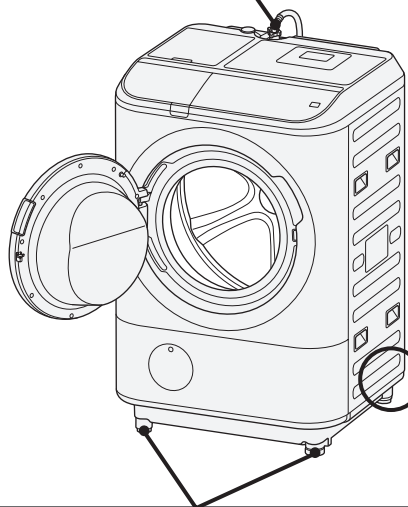

各部分的名稱、附屬配件

〈○○頁〉的數字為主要說明頁數。

自動投入組件 〈19、50、51頁〉

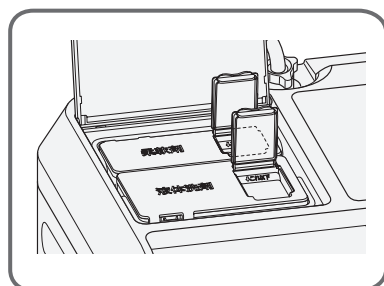

手動洗劑投入口 〈17、52頁〉

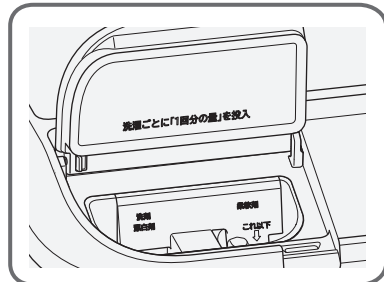

滾筒槽 (洗衣·脫水槽)

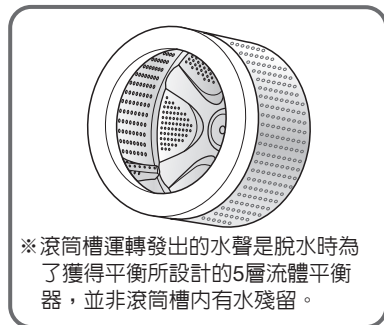

線屑濾網 〈53頁〉

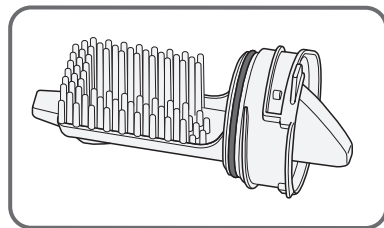

烘乾濾網 〈54、55頁〉

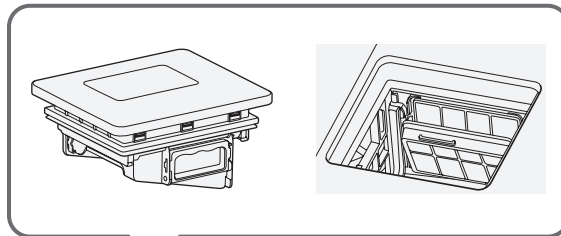

給水口
〈52頁〉

洗衣機門把手
洗衣機門

操作面板
電源開關
電源插頭
電源線
接地線
〈安裝說明書〉
排水管架 (孔)
(位於兩側)
洗衣機門襯墊
排水管
〈安裝說明書〉
調整腳
〈安裝說明書〉
(可以調整前面右側的腳的高度)



便捷連接器	給水管 (約1m)	腳套 (調整高度用) 6mm 3mm (各1個) 雙面膠帶 (1片)	排水管連接組 〈安裝說明書〉 轉換環 管鉤 L管 束線帶 黏膠 (各1個)	蓋子 〈安裝說明書〉	運送用螺栓 拆除螺絲扳手 〈安裝說明書〉	運送用螺栓 〈安裝說明書〉	水平器 〈安裝說明書〉
(1個)	(1條)			(2個)	(1個)	(2個)	(1個)

關於洗衣機門的開閉





為確保安全，在運轉結束前洗衣機門將鎖定而無法開啓。

- 請在確實關閉洗衣機門後再按「起動」按鈕。
- 請勿在洗衣機門或洗衣機門把上懸掛袋子或容器（手提箱等）、施加較大的力。可能導致機體故障和漏水。





運轉中想要打開洗衣機門時

開啓電源後，或按暫停按鈕， 仍亮燈時，代表已設定兒童安全鎖，請按住  3秒以上，解除兒童安全鎖。〈11頁〉



洗衣時 ●受到水位影響，在洗滌運轉過程中可能無法解除洗衣機門鎖定。

- 1 按 〔暫停〕
- 2  燈熄滅後，打開洗衣機門
 燈閃爍時，無法打開。
- 3 關閉洗衣機門，並按下 〔起動〕後，將重新開始運轉。

洗滌中暫停時 ●若滾筒槽內殘餘水位高於洗衣機門可打開的水位以上，請排水後再打開洗衣機門。

- 1 按一次 〔關〕、接著再按 〔開〕
- 2 按 ，設定只有「脫水」功能，進行排水〈41頁〉
- 3 如果滾筒槽開始旋轉的話，按 〔暫停〕
- 4 如果  燈號熄滅的話，打開洗衣機門

烘乾時 ●出現高溫時，因滾筒槽內部高溫，在冷卻前無法打開。

- 1 按 〔暫停〕
- 2  閃爍並進行冷卻運轉
- 3 經過1~15分鐘的冷卻運轉後，洗衣機門安全鎖將解除
- 4 若要重新起動，按下 〔起動〕

電源為「關」的狀態時 ●將電源設為「開」。

- 在運轉中關閉電源，或發生停電時，洗衣機門安全鎖將保持鎖定狀態。
- 滾筒槽內部高溫時，在冷卻運轉結束後洗衣機門安全鎖將解除。

操作面板的功能

顯示運轉中的動作內容・提示顯示

衣物不均調整中	●正利用拋鬆動作，調整洗滌物的分布不均。
運行調整中	●對AI洗衣中及消除泡沫的動作中，「抗蟻」行程的溫風加熱運轉中，烘乾中的顯示剩餘時間進行調整。
排水口蓄水中	●通過將水蓄積在排水口，來防止排水口處的氣味逆流。 閃爍顯示時即使按電源按鈕，也不會關閉。(約3~12分鐘後電源關閉)
打開水龍頭	●為確認水龍頭是否打開，從開啓電源到運轉開始期間，亮燈顯示。 顯示「C01」「C06」期間，閃爍顯示。〈58、59頁〉
門鎖開關確認	●如果開始運轉時門已打開或未關緊，閃爍顯示。
	●洗衣機門被鎖住期間，亮燈或閃爍顯示。〈9、11頁〉
高溫	●滾筒槽內部為高溫時，亮燈或閃爍顯示。
烘乾濾網	●烘乾濾網堵塞時。〈59頁〉
線屑濾網	●線屑濾網未正確安裝時。〈59頁〉
烘衣過量	●衣量超過烘乾容量時閃爍。〈59頁〉
剩餘少	●自動投入盒內的液體洗劑及柔軟精的剩餘量減少時，閃爍顯示。〈59頁〉

剩餘時間、洗劑量、預約時間、提示顯示 〈16、25頁〉

- 運轉起動後顯示洗劑量、剩餘時間的標準。
- 按預約按鈕，顯示預約運轉結束的時間。
- 顯示運轉中發生的錯誤內容代碼。例：C02、F01等 〈58、59頁〉
- 設定了自動投入的基準量時，將顯示液體洗劑和柔軟精的基準量。例：20、10等。
- 使用下載程序的情況，顯示設定的程序。例：dL1、dL2等。

使用液體洗劑及柔軟精的自動投入功能 〈18~21頁〉

每次洗滌時，會自動投入適量的液體洗劑和柔軟精。

使用自動清潔內槽 〈43頁〉

每次洗衣時，自動清潔滾筒槽裏側的污垢等。

使用智慧型手機操作洗衣機機體 〈26頁〉

可以使用智慧型手機遙控操作機體。運轉中及暫停中，通知中無法進行遙控操作。

使用AI洗衣功能 〈29頁〉

根據使用多種感測器測量洗劑的種類、布質、污垢量等所得到資訊，在適合於各過程的洗衣控制下自動進行運轉。

使用溫水噴霧 〈34、35頁〉

「溫水噴霧」30分可以清洗皮脂，預防黃斑產生。「溫水噴霧」90分可以消除已經產生的黃斑。並且可以沖洗掉產生異味的細菌。

脫水/乾燥狀態的調整 〈44頁〉

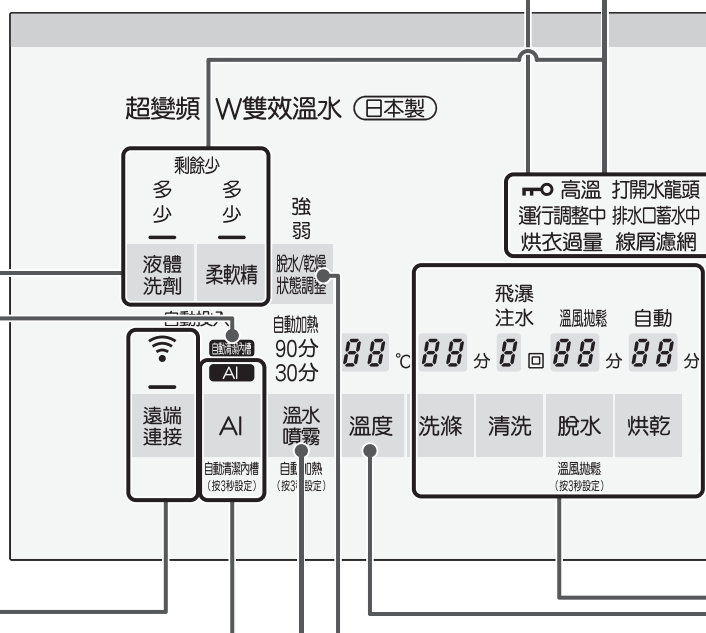

脫水轉速及乾燥狀態可分「強」、「標準」、「弱」等3個階段調整。



關於兒童安全鎖



- 為了不讓小孩子任意打開洗衣機門，發生鎖在滾筒槽內的情形，在關掉電源的狀態或運轉前、運轉中強制地將洗衣機門安全鎖鎖上，洗衣機門將無法被打開。

進行設定時

- 1 關閉洗衣機門，按  3秒以上。
- 2 發出「嗶」聲響後設定即完成，「兒童安全鎖」亮燈，洗衣機門被安全鎖上。
 燈號、「兒童安全鎖」亮燈。

- 設定內容會被記憶起來。
- 兒童安全鎖在設定的狀態結束運轉，即使電源會自動關閉並切掉，兒童安全鎖還是處於被設定的狀態，洗衣機門無法被打開。要打開洗衣機門，請解除設定。

進行解除時

- 1 按  3秒以上。
- 2 發出「嗶---」聲響後設定即解除，「兒童安全鎖」熄燈。
 燈號、「兒童安全鎖」熄燈。

進行預約 <25頁>

可以設定在幾小時後結束運轉，或在3~24小時之間以1個小時為單位進行預約。

電源 <58頁>

用於電源的「開」、「關」。
電源處於開啓狀態但無操作時，放置20分鐘後自動關閉。遙控操作待機狀態時，若放置23小時以上將自動關閉電源。

起動/暫停

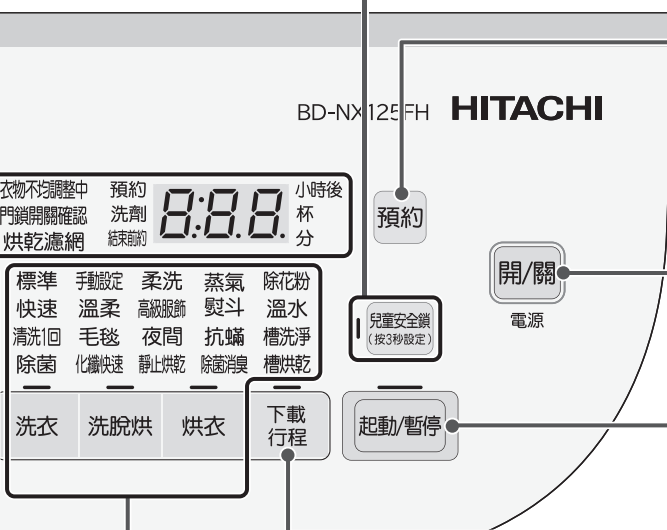

設定水溫 <28頁>

洗滌時的水溫可以設定為：
常溫、30、40、50、60℃。

可以變換運轉內容 <22~24、41、42頁>

可以切換「洗滌」、「清洗」、「脫水」、「烘乾」的內容或組合。

選擇行程 <22~24、30~40頁>

如果按「洗衣」、「洗脫烘」、「烘衣」按鈕，可以選擇的行程會依次亮燈。

使用下載行程 <27頁>

可以使用從智慧型手機下載的專用行程。

關於防止鎖門功能

關於防止鎖門功能

為了防止兒童任意關閉洗衣機門，困在滾筒槽內，可以選擇不關閉洗衣機門。

防止鎖門功能的設定方法

1 拉洗衣機門把手，打開洗衣機門

2 請利用硬幣等向右轉動門擋，直到發出「卡噠」聲響

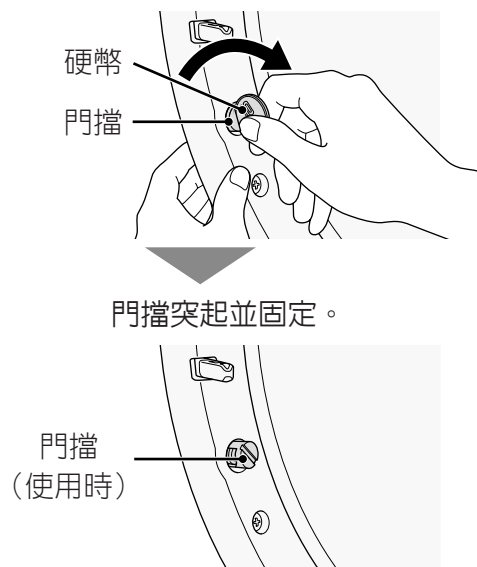

防止鎖門功能的解除方法

1 拉洗衣機門把手，打開洗衣機門

2 請利用硬幣等向左轉動門擋，恢復原狀

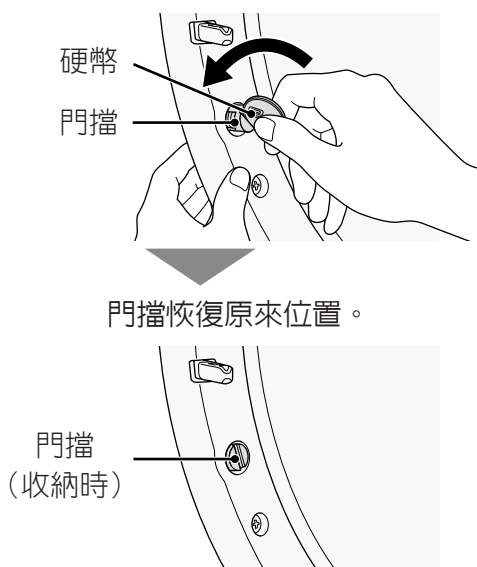



運轉時，請確認門擋（門開部件）已收納
若在門擋突起狀態下強行關閉洗衣機門，將引發故障。

無法洗滌或無法烘乾的衣物

請確認洗滌物上的處理圖示或注意標識。

以下的衣物無法洗滌也無法烘乾

為防止縮小、變形、變色、損傷、手感變差等





- 洗衣標識圖顯示為  或  洗衣的物品
- 沒有處理圖示，素材顯示的衣物
- 皮革製品、有裝飾物（羽毛、毛皮等）的衣物
- 和服、和服小飾品
- 領帶、西裝、外套
 - ※ 可以使用「除菌消臭」行程。〈40頁〉
- 鞋
 - ※ 可以使用「靜止烘乾」行程。〈33頁〉
- 絲織品的衣物
- 人造纖維、銅氨、及其混紡品
- 天鵝絨等絨毛製品
- 有進行塗層加工、樹脂加工、壓印浮雕加工者
- 純毛的毛毯、長拉毛編織物（厚度10mm以上）的毛毯、地毯套
- 含有縐紗等強力扭曲纖維（強捻線）的羊毛製品

為防止因脫水異常振動而導致受傷和故障等

- 防水性產品〈5頁〉
 - ※ 即使有可以洗滌的標示，也請勿洗滌。
- 背面貼有橡膠的墊子類、厚實或毛長的墊子類（門墊、碎布墊、鋪墊等）
- 地毯
- 座墊、枕頭、彈簧墊等
- 市售的洗衣輔助工具（洗衣球、去除垃圾濾網等）
- 附著寵物的毛的衣物

以下的物品無法烘乾

為防止縮小、變形、變色、損傷、手感變差等

- 以橡膠類或橡膠等為表面塗層的衣物
- 海綿類物品（布娃娃狀的軟玩具）
- 被子等棉製品
- 羊毛等的獸毛製品、混紡製品
 - ※ 根據洗滌物的材質不同，有些可以使用「靜止烘乾」行程烘乾。〈33頁〉
- 緊身衣褲
- 蕾絲或刺繡等有裝飾或附屬配件的物品
- 有顏色深濃印刷的衣物
- 未洗滌的衣物
- 有如下標識圖的物品
 -  可以進行乾洗 ※ 根據洗滌物的材質不同，有些可以使用「靜止烘乾」行程烘乾〈33頁〉
 -  吊曬晾乾
 -  使用熨斗時限定低溫
 -  不可使用熨斗
 -  請避免回轉烘乾等顯示的物品

由於油等的氧化熱，會有發生自然起火和著火的危險

- 附著有油的物品
 - 附著食用油、動物系油、機油、高級服飾乾洗油、美容油、揮發油和稀釋劑、汽油、樹脂（纖維素系）等物品。
- 聚丙烯纖維製物品

為防止烘乾濾網堵塞等故障

- 用洗衣漿漿過的衣物

溫水洗滌時的注意事項

- 請遵從衣物的處理標識。若標識有「30°C以下」，則請勿進行洗滌。
- 為防止染色或弄傷衣物，請將顏色鮮艷衣物與白色衣物分開洗滌。

洗衣後結果良好的重點提示

順利洗衣的方法說明。

防止洗滌物偏向一邊

如果洗滌物偏向一邊，因為要自動進行洗滌物偏向一邊的修正動作，所以運轉時間會變長，使用的水量會增多。而且，脫水過程中可能會因振動較大而中止運轉。請注意以下事項。

放入滾筒槽的方法

- 洗滌物一件一件展開，放入時請勿偏向一邊。
- 請勿放入過多洗滌物。
- 將洗滌物放入平衡環內。



使用洗衣網時的注意事項

- 請勿在洗衣網內放置過多洗滌物。
有可能造成清洗不乾淨或脫水不能順利完成。
- 請拉好洗衣網的拉鍊。
有可能傷害到洗滌物。
- 請勿使用40cm×40cm以上的洗衣網。
否則會導致異常振動，或者洗滌物偏向一邊而無法運轉。

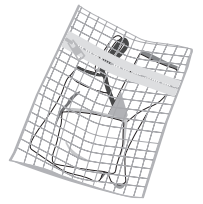

大件（床單、毛巾被）或較厚的洗滌物（牛仔褲、柔道服、工裝褲等）、放入洗衣網的洗滌物

- 請勿單獨進行洗衣。
請2、3件一起洗或與其它的洗滌物一起洗。
- 請先放入後再放入其他的洗滌物。



確認洗滌物重量的標準。

請注意可能會因洗滌物的材質、大小而與實際重量不同。

洗滌物重量標準

每個運轉行程的洗衣·烘衣量可能會不同。

請確認洗滌物重量標準，遵從各行程的容量將洗滌物放入滾筒槽。

	貼身類	襯衫、褲子類	毛巾、寢具類
50g	內衣褲 襪子		
100g	半袖衛生衣		毛巾
200g		罩衫	
300g			浴巾
400g		褲子 裙子	睡衣(整套)
500g		床單	

將洗滌物放入滾筒槽時的標準

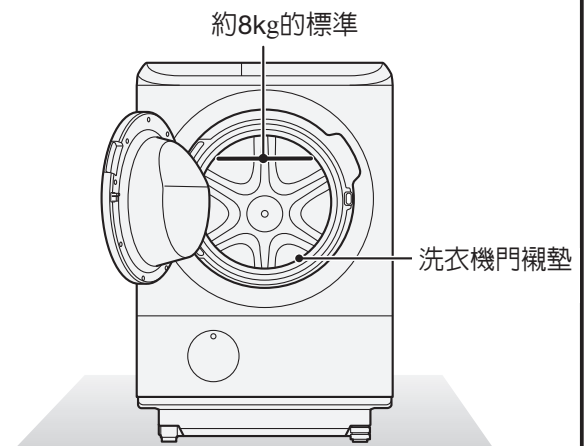

事前處理

为了更好的洗滌，請事先確認並準備好洗滌物。

取出衣物內的物品
(請勿忽略口袋)



取出火柴棒、髮夾、硬幣等。
成為讓衣物產生瑕疵、故障的原因。

將帶子打結，
並拉上拉鍊



防止由於拉鍊對衣物造成損傷並引起機器故障。

先將污垢處理掉



污垢放置長時間後會很難洗掉，因此請於洗滌前先做處理，
以發揮洗淨效果。
領口、袖口、衣服或口袋的邊緣等髒汙處，請使用洗劑原液
用刷子刷洗。

除去較大的垃圾、
泥沙、頭髮、動物毛髮



否則污垢或異物容易堵塞在排水管線或烘乾管線內，引起故障。

擔心產生毛球或
線屑者把裡面翻出來



毛線衣等容易產生線屑的洗滌物，請翻過來洗滌。
毛巾、浴巾請分開洗滌。

請將洗滌物分類

為了防止脫色、染色，請分開洗滌。

容易褪色的衣物請分開洗滌

- 請使用白色毛巾沾洗劑，用力按壓於洗滌物不顯眼的部分，
確認毛巾是否有被染色。如果出現染色情形，請勿進行洗滌。
- 容易褪色的洗滌物請分開，與同樣狀況的兩三件衣服一起洗滌。
- 請注意容易褪色的洗滌物（披肩、外國製衣物等）

擔心線屑粘著的衣物
請分開洗滌

- 毛巾、浴巾請分開進行洗滌。
- 容易起毛的材質或深色的洗滌物等可能會黏上線屑的洗滌物，
請放入市售的「防線屑洗衣網」中洗滌。

細緻衣物
請放入洗衣網後洗滌

- 繡有蕾絲的衣物、女用襯衫、絲襪、褲襪等請放入洗衣網後進行洗滌。
- 女用內衣等細緻衣物請放入市售的「內衣專用洗衣網」中洗滌。

使用風熨斗

在烘衣運轉過程中，以低於以往溫度的高速溫風吹向洗滌物，可以消除洗滌物的皺褶。

- 選擇以下的行程時，將自動啟動風熨斗功能。
[洗脫烘]運轉：「標準」「快速」「清洗1回」「除菌」「手動設定」「毛毯」「化纖快速」行程
[烘乾]運轉：「標準」「毛毯」「靜止烘乾」「蒸氣熨斗」行程
- 對於原本即為乾燥狀態的洗滌物進行「烘衣」運轉時，風熨斗不能除去皺褶。

關於洗劑及柔軟精的投入 (手動洗劑投入口)

洗劑或柔軟精請遵從順序，適量的放入投入口。

洗衣量的檢測和洗劑量顯示

會自動測量洗滌物的量，並顯示相對應的洗劑量。

1 放入洗滌物、設定行程、按「起動」按鈕。

2 滾筒槽旋轉、感測器測量洗滌物的量後，顯示洗劑量（標準）。

請參考洗劑容器標示的「滾筒式洗衣機的使用量標準」。(柔軟精的使用量最多到70mL)
依廠商而異有些洗劑沒有標示標準使用量(水30L時○○g)。

洗衣量 (標準)	洗劑量 標準顯示	AI	濃縮合成洗劑			肥皂 (天然油脂)	漂白劑	柔軟精	
			粉末	液體	液體中性	液體		濃縮	一般
			(水30L時)						
			18g	25mL	40mL	40mL	40mL	7mL	20mL
10~12.5kg	1.1*	沒有設定 (熄燈)	46g	60mL	43mL	43mL	45mL	16mL	48mL
	1.0*	有設定 (亮燈)	42g	55mL	40mL	40mL			
6~10kg	1.0*	沒有設定 (熄燈)	42g	55mL	40mL	40mL	40mL	15mL	44mL
	0.9*	有設定 (亮燈)	38g	50mL	37mL	37mL			
4~6kg	0.9*	沒有設定 (熄燈)	38g	50mL	37mL	37mL	30mL	14mL	40mL
	0.8*	有設定 (亮燈)	34g	45mL	30mL	30mL			
2~4kg	0.7*	沒有設定 (熄燈)	30g	40mL	27mL	27mL	25mL	11mL	32mL
	0.6*	有設定 (亮燈)	26g	35mL	25mL	25mL			
1~2kg	0.6*	沒有設定 (熄燈)	26g	35mL	25mL	25mL	23mL	10mL	28mL
	0.5*	有設定 (亮燈)	22g	30mL	22mL	22mL			
~1kg	0.3*	沒有設定 (熄燈)	14g	20mL	20mL	20mL	20mL	6mL	16mL
~2kg	1.2*	沒有設定 (熄燈)	52g	—	—	—	23mL	10mL	28mL

設定「溫水噴霧」30分時請參考上表顯示量(僅粉末洗劑)。
設定「溫水噴霧」90分時(僅粉末洗劑)。

● 紡織品柔軟精或類似產品，須依紡織品柔軟精說明書使用。

3 打開手動洗劑投入口，參考上表放入洗劑、漂白劑、柔軟精

洗劑、漂白劑、柔軟精的投入方法〈17頁〉

自顯示洗劑量大約1分鐘後，開始給水。按下閃爍的行程按鈕(洗衣 洗脫烘)，即立即開始給水。
若無法在1分鐘內放入，請按「暫停」按鈕，投入洗劑，然後按「起動」按鈕開始運轉。

關於洗劑量・洗衣量

- 放入過量洗劑時會產生大量泡沫，有可能會造成漏水或排水口溢出泡沫。
- 使用香味較重的柔軟精時，可能會在衣物上留下很重的氣味。
- 表中的洗衣量是依JIS(日本工業規格)規定，洗滌布類的情況下。
洗滌量的顯示會因洗滌物的種類、大小、厚度等而異。
為了進行良好的除垢，推薦6kg以下的量。
- 「洗脫烘」、「烘衣」運轉的定格容量為8kg以下。

使用手動投入功能時請將洗劑、漂白劑、柔軟精放入到手動洗劑投入口的正確位置

- 顯示洗劑量標準之後，給水前放入洗劑、漂白劑、柔軟精，然後開閉手動洗劑投入口蓋。
- 請勿向手動洗劑投入口內投入自動投入用的大量的洗劑和柔軟精〈19頁〉
- 手動洗劑投入口髒污時請用水沖洗。保養方法〈52頁〉

手動洗劑投入口蓋

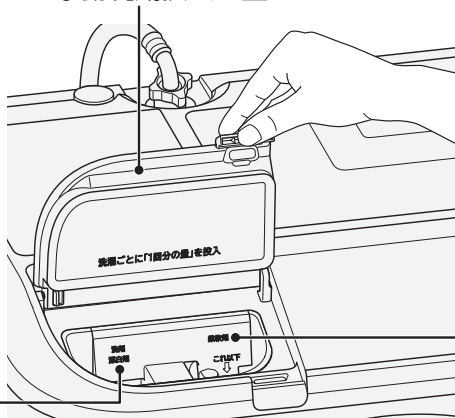

粉末洗劑・液體洗劑・漂白劑

柔軟精

洗衣漿的放入方法

請依照標示的洗衣漿用量標準使用。

滾筒式由於水的用量很少，因此有時會有些發硬。如擔心，請少放一些。

僅限有標示化學合成漿（醋酸聚乙烯類、PVAc）者。

- 使用非上述洗衣漿時，有可能會造成洗衣機故障，請確實確認標示成分內容。
※請勿使用PVA（聚乙烯酒精）。
- 因為烘乾濾網會堵塞的關係，附著洗衣漿的衣物請勿進行「烘乾」。會成為故障的原因。

洗衣漿運轉

準備

- ① 按 **開/關**，開啓電源，設定脫水「1分」運轉
滾筒槽內有3L以上的水時開始運轉的話，洗衣漿會隨水一起排出，請在放入洗衣漿前進行脫水運轉。
- ② 洗衣漿以1L左右的水稀釋，放入滾筒槽
- ③ 將要附著洗衣漿的洗滌物（1.5kg以下）放入，關閉洗衣機門
1.5kg以下（洗滌物重量的標準）。〈14頁〉

漿衣

設定洗滌「6分」、脫水「1分」進行運轉〈41頁〉

清洗滾筒

附著洗衣漿後，清洗滾筒槽上附著的洗衣漿

取出洗滌物後，按 **開/關**，開啓電源，選擇洗衣的「標準」行程，設定洗滌「25分」、清洗「3回」、脫水「4分」，並設定自動清潔內槽。
※請勿放入洗劑。

使用自動投入功能

每次洗滌時，會自動投入適量的液體洗劑和柔軟精。

首次使用自動投入時或改變使用的液體洗劑和柔軟精的種類時，需要進行以下的設定。

自動投入時液體洗劑和柔軟精的基準量設定

設定基準量時，請參考所使用的液體洗劑和柔軟精容器標示的使用量標準。

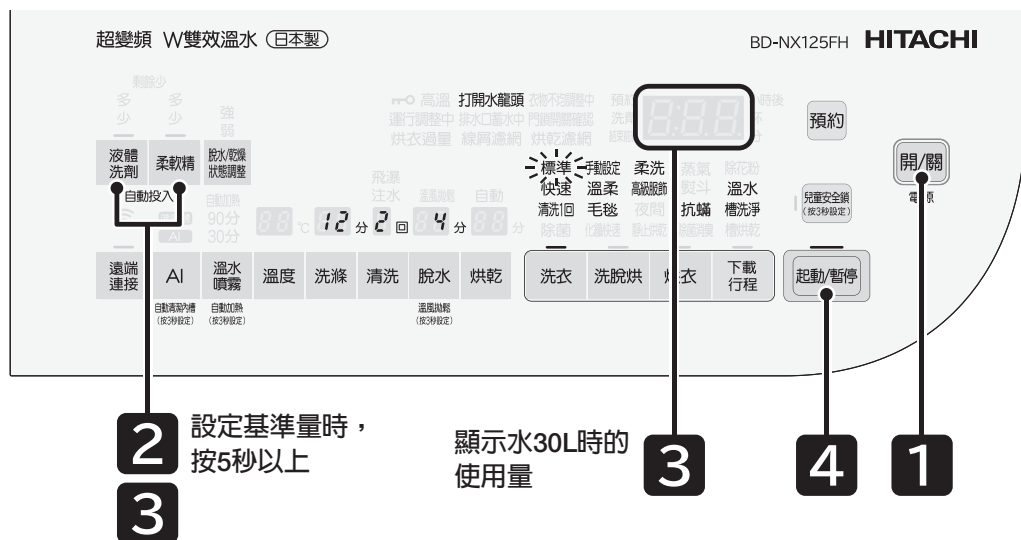

1 按 **開/關**，開啓電源

2 「液體洗劑」和「柔軟精」的基準量設定無法同時進行。

設定液體洗劑的基準量

按 **液體洗劑** **5秒以上**

剩餘時間顯示部將顯示水量為30L時的使用量(mL)。工廠出貨時，基準量設定為10mL。

設定柔軟精的基準量

按 **柔軟精** **5秒以上**

剩餘時間顯示部將顯示水量為30L時的使用量(mL)。工廠出貨時，基準量設定為10mL。

3 請確認容器上所標示的「水量30L時的液體洗劑或柔軟精使用量」後進行設定。

按 **液體洗劑** 減少使用量 **↔** 按 **柔軟精** 增加使用量 (使用量可以設定3~30mL)

(持續按按鈕，顯示內容將連續進行切換)

液體洗劑、柔軟精使用量的標準 <16頁>

(如果沒有標示標準使用量，請諮詢廠商)

4 按 **起動/暫停**

按「起動」按鈕，設定內容會被記憶起來。

- 更改所用液體洗劑和柔軟精的種類時，請先進行自動投入盒和自動投入盒安裝位置的保養。 <50、51頁> 不同種類的液體洗劑和柔軟精混雜在一起會導致路徑的堵塞。
- 更改所用液體洗劑和柔軟精的種類時，請變更液體洗劑和柔軟精的基準量設定。
- 未進行基準量設定直接運轉時，會導致除垢效果不佳以及造成洗滌物發黑、發黃。此外，會產生大量泡沫，有可能會造成漏水或排水口溢出泡沫。

自動投入時液體洗劑和柔軟精的投入方法

液體洗劑和柔軟精的投入口位置不同。請正確投入到指定的投入口。

僅液體的洗劑和柔軟精可以進行自動投入。

使用液體以外的洗劑和柔軟精時，請參照〈17頁〉

使用漂白劑時，請投入到手動洗劑投入口內。

自動投入盒（液體洗劑盒、柔軟精盒）

將液體洗劑盒和柔軟精盒安裝在機體上後打開透明蓋，向液體洗劑盒和柔軟精盒內投入液體洗劑和柔軟精直至液面達到「↓（箭頭所示）」的位置。

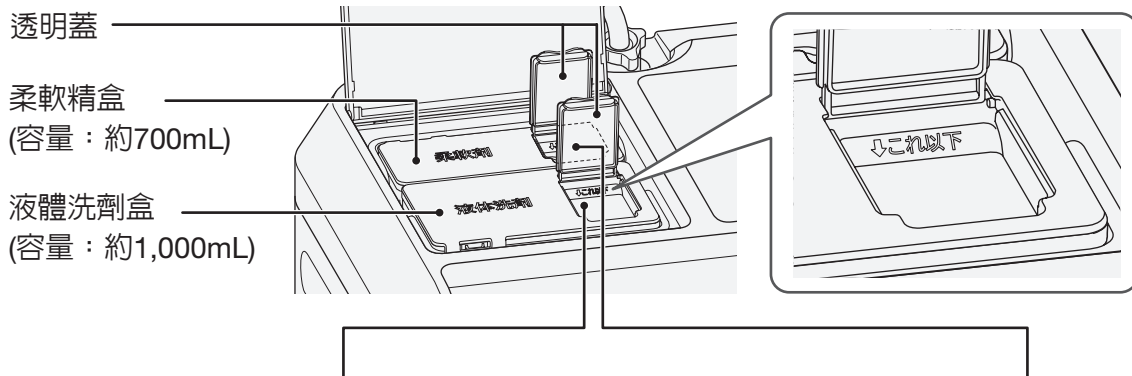

液體洗劑投入口

請勿投入液體合成洗劑以外的其他物質。
液體洗劑盒內殘留有洗劑成分時，可能造成路徑堵塞。

- 請不要使用高黏性的液體洗劑及已經凝固成膠狀物或已經分離的液體洗劑。
- 長期不使用時，請進行保養。
有可能會導致黴菌的產生。〈50、51頁〉

柔軟精投入口

請勿投入柔軟精以外的其他物質。
柔軟精盒內殘留有柔軟精成分時，可能造成路徑堵塞。

- 請不要使用高黏性的柔軟精及已經凝固成膠狀物或已經分離的柔軟精。
- 長期不使用時，請進行保養。
有可能會導致黴菌的產生。〈50、51頁〉

自動投入盒（液體洗劑盒、柔軟精盒）不可以使用的洗劑

- 粉末合成洗劑、液體肥皂、液體復合肥皂、高級服飾專用液體中性洗劑（皮毛、絲綢用）
- 漂白劑、洗衣漿〈17頁〉、小蘇打

〈手動洗劑投入口可以使用的物質〉

- 請將漂白劑投入手動洗劑投入口（洗劑盒）〈17頁〉
使用漂白劑時請根據洗劑量（標準）的顯示，並參考所使用漂白劑容器標示的使用量標準後，向手動洗劑投入口內投入適量的漂白劑。

〈可以直接投入滾筒槽的物質〉

- 關於凝膠球型洗劑的使用方法，請確認容器標示的使用量標準。
- 洗衣漿〈17頁〉

使用自動投入功能 (續)

自動投入的設定和解除方法

每次洗滌時，會自動投入液體洗劑和柔軟精。
液體洗劑和柔軟精的投入量可以設定「多」「少」。

工廠出貨時「沒有設定（不進行自動投入）」。進行設定變更時

1 按 **開/關**，開啓電源

2 液體洗劑設定時 柔軟精設定時

按 **液體洗劑** 按 **柔軟精**

每按一次按鈕，顯示內容將進行切換。
根據設定內容的不同，會出現自動解除設定或無法設定的情況。

液體洗劑	柔軟精	自動投入
— 液體洗劑	— 柔軟精	不進行自動投入
— 液體洗劑	— 柔軟精	自動投入量：標準
少 液體洗劑	少 柔軟精	自動投入量：少
多 液體洗劑	多 柔軟精	自動投入量：多

●水量30L時的液體洗劑及柔軟精使用量（基準量）的設定方法〈18頁〉

3 按 **起動/暫停**

按「起動」按鈕，設定內容被記憶，運轉開始。

液體洗劑和柔軟精的剩餘量顯示的確認方法

液體洗劑盒和柔軟精盒內的液體洗劑和柔軟精的剩餘量減少時，顯示閃爍進行通知。

請補充液體洗劑和柔軟精。



自動投入盒（液體洗劑盒、柔軟精盒）的保養

- 2至3個月進行一次（標準）
- 改變使用的液體洗劑和柔軟精的種類時
- 一週以上「剩餘少」顯示閃爍的情況下，沒有向自動投入盒補充液體洗劑或柔軟精
- 一個月以上沒有使用自動投入功能時
- 自動投入盒安裝位置上附著有污垢
- 透明蓋打開的情況下長期放置或剩餘量少的情況下長期放置
- 自動投入盒內的液體洗劑或柔軟精已經硬化成膠狀物

■有代表性的液體洗劑及柔軟精的基準量（水量30L時的使用量）

日本國內 液體洗劑	基準量
· TOP Clear Liquid	25 mL
· Attack	
· ARIEL	
· Attack ZERO	10 mL
· TOP NANOX	

日本國內 柔軟精	基準量
· Humming	20 mL
· Lenor	10 mL
· Humming fine	
· SOFLAN	4 mL
· Humming Neo	

台灣國內 液體洗劑（參考範例）	基準量
· Tide 濃縮型（2倍超濃縮洗衣精）	25 mL
· 白蘭 濃縮型（強效除蟻過敏原超濃縮洗衣精）	
· 一匙靈 濃縮型（3倍濃縮科技潔淨洗衣精）	10 mL

台灣國內 柔軟精（參考範例）	基準量
· 熊寶貝（柔軟護衣精）	30 mL
· 毛寶（除蟻抗菌防霉柔軟精）	
· 一匙靈（抑菌柔衣精）	10 mL

- 熊寶貝（液體洗劑）、白鴿、水晶肥皂洗衣用液僅可以使用手動投入功能（自動投入不可）
- 各洗劑 / 柔軟精販售品名有可能依各廠牌作變更
- 洗劑 / 柔軟精販售品變更時，請參照各品牌官網

■關於其他的液體洗劑及柔軟精

確認水量30L時的使用量（基準量）



- 容器上如果沒有標示標準使用量，請向液體洗劑及柔軟精廠商諮詢

自動投入的使用方法

自動感測洗滌物的量並顯示所對應的洗劑量（標準）後，自動投入洗劑。
（柔軟精會在清洗行程時自動投入）
「剩餘少」的顯示閃爍時，請補充液體洗劑和柔軟精。

準備 打開水龍頭，放入洗滌物〈13~15頁〉

1 開關洗衣機門，按 ，開啓電源

2   按想要運轉的按鈕，選擇行程。

每次按下時，可選擇行程。並且，可以設定或解除各功能。
請確認自動投入是否設定。〈20頁〉

3 按 

滾筒槽旋轉，感測器自動測量洗滌物的量。
在滾筒槽內預先有水的狀態下及設定了「毛毯」「高級服飾」「抗蟎」行程時，
無法進行洗滌物量的感測器自動測量。

感測器

洗滌物量的感測器自動測量中的顯示

顯示洗滌物的量相對應的洗劑量（標準）

洗劑  杯

洗劑量（標準）顯示例：洗劑0.8杯

切換至運轉時間（標準）顯示

結束前

運轉時間（標準）顯示例：1小時30分

洗劑量（標準）的再
顯示在洗滌行程中按

洗滌

預約
洗劑  杯
感測器 小時後
分

（按的期間會顯示洗劑的量）

4 液體洗劑和柔軟精自動投入，
（有需要時）根據洗劑量（標準）
將漂白劑投入手動洗劑投入口內〈17頁〉

設定了液體洗劑和柔軟精自動投入時，請不要向手動洗劑投入口內投入洗劑及柔軟精。
會產生大量泡沫，有可能會造成漏水或排水口溢出泡沫。



5 運轉結束後，取出洗滌物，
保養線屑濾網、烘乾濾網（「洗脫烘」運轉時）〈53~55頁〉

進行洗衣

洗衣

放入洗滌物後，設定行程開始運轉

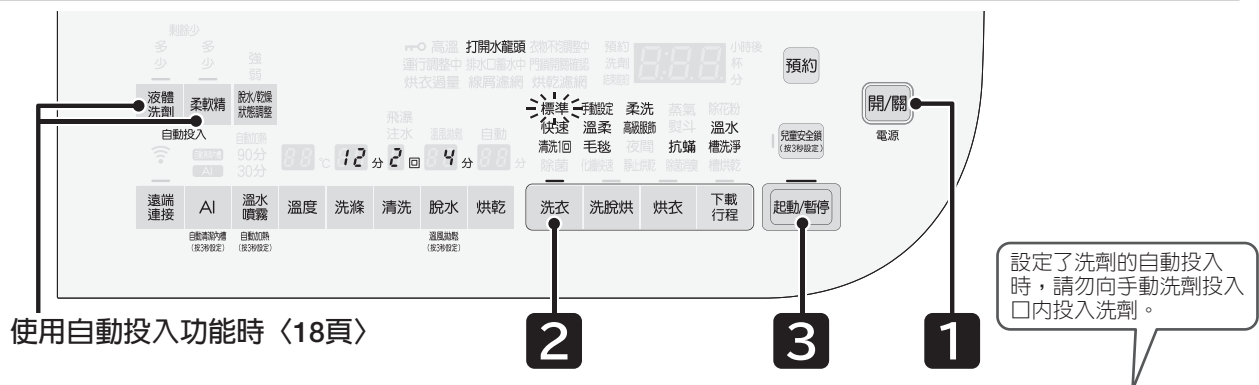

按「洗衣」選擇想要運轉的行程		確認容量	設定行程內容後按「起動」									顯示洗劑量後放入洗劑
對應衣物種類選擇	洗衣	最大洗衣量	行程	溫度	溫水噴霧	自動加熱	飛瀑水流	自動清潔內槽	脫水狀態調整	溫風拋鬆	自動投入	推薦洗劑
標準 普通的洗滌物、AI 洗衣		12.5kg		○	○	○	○	○	○	○	○	粉末洗劑 或 液體洗劑
快速 輕微的污垢在短時間內洗衣		7kg	洗滌	—	—	○	—	○	○	—	○	
清洗1回 <請務必搭配清洗1回專用洗劑使用> 想要進行清洗1回的運轉時		12.5kg	清洗	—	—	○	—	○	○	○	○	清洗1回 專用洗劑
手動設定 自行設計行程		12.5kg	脫水	○	—	○	○	○	○	○	○	粉末洗劑 或 液體洗劑
溫柔 希望毛巾等有較好的手感時		4.5kg	(有不可變更的情況)	—	—	○	—	○	—	—	○	
毛毯 <30、31頁> 毛毯或被子、窗簾、床墊等		6kg (被子:1.4kg)		—	—	—	—	—	—	—	○	液體洗劑
柔洗 <32頁> 女性內衣、睡衣等細緻衣物		3kg		—	—	—	—	—	—	—	○	液體中性洗劑 或 液體洗劑
高級服飾 <32頁> 標示手洗標誌的衣物		3kg		—	—	—	—	—	—	—	僅 柔軟精 ○	乾洗標籤衣 物專用洗劑 或 液體中性洗劑
抗蟎 <37頁> 感覺有蟎蟲時		3kg		—	—	—	—	—	—	—	○	液體洗劑

● 水溫設定（溫度按鈕）與溫水噴霧無法同時設定。

運轉結束後，取出洗滌物，保養線屑濾網 <53頁>

進行洗衣～烘衣

洗脫烘

放入洗滌物後，設定行程開始運轉

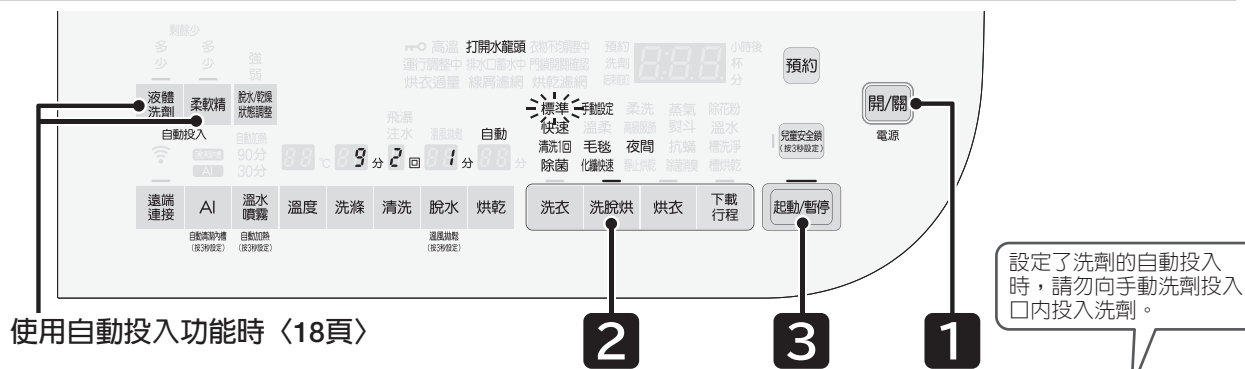

使用自動投入功能時〈18頁〉

進行洗衣
進行洗衣～烘衣

按「洗脫烘」選擇想要運轉的行程	確認容量	設定行程內容後按「起動」								顯示洗劑量後放入洗劑
對應衣物種類選擇	最大洗衣量	行程	溫度	溫水噴霧	自動加熱	飛瀑水流	自動清潔內槽	乾燥狀態調整	自動投入	推薦洗劑
標準 普通的洗滌物、AI 洗衣	8kg		○	○	○	○	○	○	○	粉末洗劑 或 液體洗劑
快速 輕微的污垢在短時間內洗衣	7kg	洗滌	—	—	○	—	○	○	—	
清洗1回 〈請務必搭配清洗1回專用洗劑使用〉 想要進行清洗1回的運轉時	8kg	清洗	—	—	○	—	○	○	—	清洗1回 專用洗劑
手動設定 自行設計行程	8kg	脫水	○	—	○	○	○	○	—	粉末洗劑 或 液體洗劑
毛毯〈30、31頁〉 毛毯或窗簾、床墊等	3.6kg (被子:1.4kg) (貼身被:1.0kg)	烘乾	—	—	—	—	—	—	—	液體洗劑
化纖快速 少量的化纖在短時間內洗脫烘	1kg	(有不可變更的情況)	30°C 固定 ○	—	—	—	○	—	—	粉末洗劑 或 液體洗劑
夜間 想要安靜地烘乾時	4.5kg		—	—	○	—	○	○	—	
除菌 想要洗滌物進行除菌時	7kg		—	—	○	—	○	○	—	

- 水溫設定（溫度按鈕）與溫水噴霧無法同時設定。
- 「洗脫烘」「烘衣」運轉時，不可使用洗滌蓋。烘乾的熱氣會讓洗滌蓋熔化。
- 「手動設定」行程能依照喜好的內容（洗滌、清洗、脫水、烘乾等）進行登錄及變更。反覆使用的行程使用「手動設定」相當便利。（其它行程設定的內容無法被記憶）
- 「化纖快速」行程結束後，為防止排水口處的氣味逆流，操作面板上的「排水口蓄水」會閃爍，進行排水口給水動作，並非異常。運轉結束音響起後可取出衣物。大約3~12分鐘後給水自動停止。
- 單獨洗滌外套之類較厚的衣物時，會出現脫水時的不平衡、振動變大的情形。運轉時，請將多件洗滌物均一的展開放入到滾筒槽中。

運轉結束後，取出洗滌物，保養線屑濾網、烘乾濾網〈53~55頁〉

進行烘衣

烘衣

放入洗滌物後，設定行程開始運轉

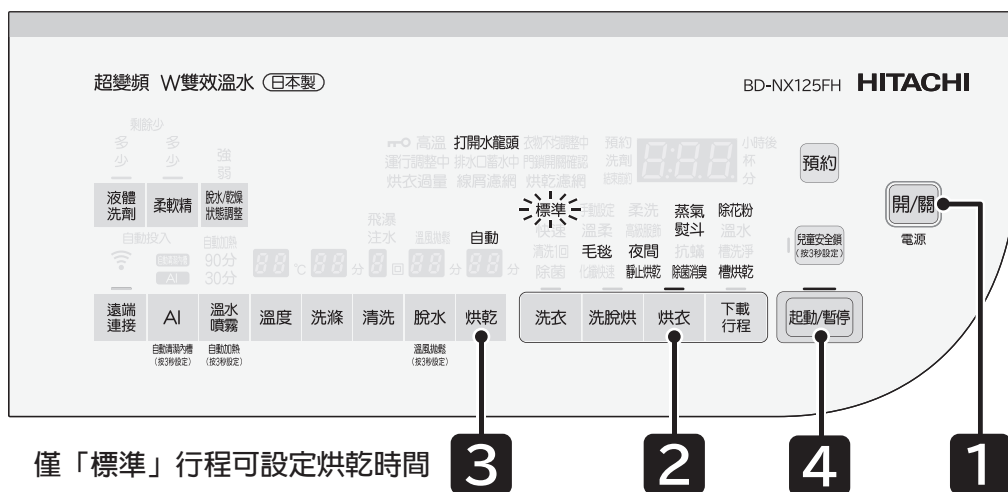

僅「標準」行程可設定烘乾時間

按「烘衣」選擇想要運轉的行程	烘衣	最大乾衣量	乾燥狀態調整	運轉時間
標準 (自動運轉) 普通的洗滌物自動運轉至烘乾 (1小時以上)		8kg	○	自動
標準 (設定時間運轉) 選擇15/30/60/90分的一個時間 烘乾普通的洗滌物		8kg	—	15/30/60/90分鐘
毛毯 <30、31頁> 毛毯或窗簾、床墊等		3.6kg (被子: 1.4kg) (貼身被: 1.0kg)	—	自動
夜間 想要安靜地烘乾時		4.5kg	○	自動
靜止烘乾 <33頁> 附有乾洗標識的衣物或鞋等的烘乾		0.4kg	—	110分鐘 (顯示90分鐘)
除菌消臭 <40頁> 擔心臭味或附著雜菌的物品		1kg	—	50分鐘
除花粉 <40頁> 想去除花粉時		2kg	—	15分鐘

- 「烘衣」運轉時，不可使用洗滌蓋。烘乾的熱氣會讓洗滌蓋熔化。
- 使用氧化類漂白劑等時
洗衣時，使用漂白劑或次氯酸鈉等的藥劑時，請充分（直到沒有臭味殘留的程度）清洗後再烘乾。
洗滌物有漂白劑等殘留下來而直接烘乾的話，會縮短機體的壽命、讓洗滌物受損。

運轉結束後，取出洗滌物，保養烘乾濾網 <53~55頁>

進行預約運轉 預約

可以將洗衣的完成時間預約在3~24小時後的每一個小時。
想要在外出期間洗衣時、想要在夜間洗衣早上晾衣服時很方便。

預約按鈕的使用方法（切換內容）

■預約時間是指運轉結束預定時間。

例如，若要在5小時後結束洗衣運轉時，預約時間為「5小時後」。

■每一次按 預約 按鈕設定會改變。

 工廠出貨時的設定。

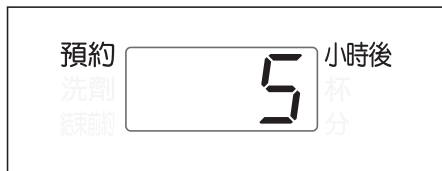

(5小時後的顯示)

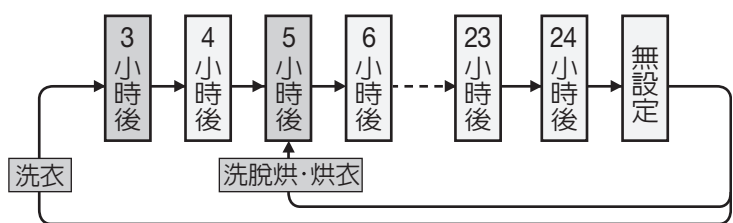

1 選擇行程後，按 預約 設定運轉結束預定時間。

2 按 起動/暫停 起動後，遵照洗劑量（標準）放入洗劑。

無法設定的行程

- 洗衣的「柔洗」「高級服飾」「抗蟎」「溫水槽洗淨」「槽洗淨」行程、
烘衣的「蒸氣熨斗」「槽烘乾」行程

這樣的情況

- 預約內容的確認：按 預約。
(按的期間會顯示預約的內容)
- 預約的取消：按 開/關，關閉電源。
(拔掉電源插頭、停電時，預約運轉就會被取消)
- 預約的變更：按 開/關，關閉電源，從頭開始再做一次。

- 根據洗滌物的量、質、給水量、水溫、氣溫和排水條件，運轉結束時間可能會有偏離的情況。
- 預約運轉時，請勿與顏色容易染到其他洗滌物的衣物一起洗。
- 為了防止洗滌物起皺褶，請在洗衣結束後儘快晾起來。
- 運轉結束後，請立即取出洗滌物。
如果長時間放置，可能會產生異味。
進行「洗脫烘」運轉時，推薦設定「柔軟保護」。〈47頁〉
- 預約設定後，更改設定內容運轉時，請先將滾筒槽內的水排空再運轉。

使用專用應用程式進行預約運轉

運轉結束預定時間可以以10分鐘為單位在3至24小時的時間內進行設定。
此外，在外出時也可以變更預約運轉的結束預定時間。

使用智慧型手機操作洗衣機機體

使用智慧型手機遙控操作機體時，請將機體設定為遙控操作待機狀態。

若未完成配對設定，無法設定遙控操作待機狀態。

詳細內容，請研讀無線區域網路功能連接說明書後使用。（下文稱為「無線LAN連接指南」〈13頁〉）

使用方法

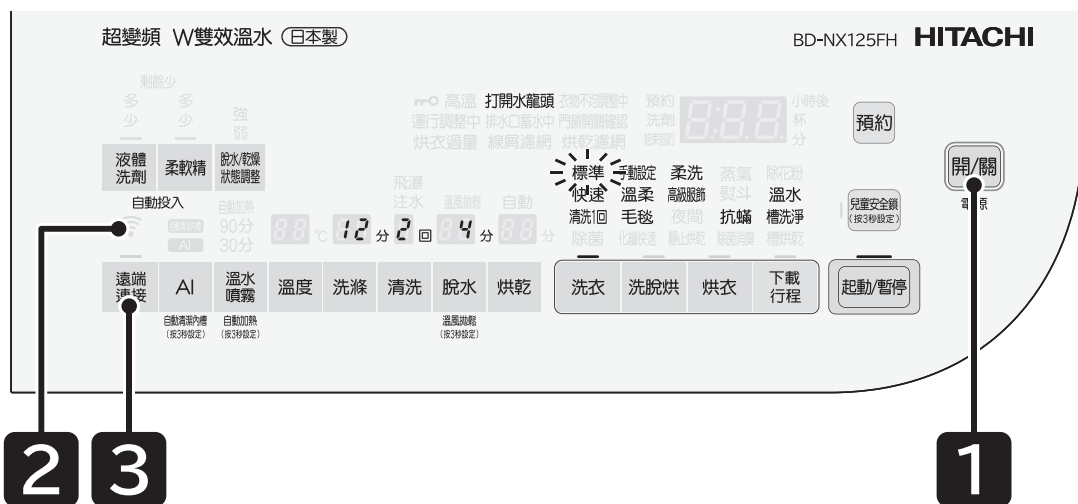

1 按 **開/關**，開啓電源

2 請等待至 **Wi-Fi** 亮燈為止

機體的通信顯示部閃爍中，因為進行通信準備，請稍等。

3 按 **遠端連接**
每次按下，切換顯示內容。

遠端連接	沒有設定 (解除遙控操作待機狀態)	「嗶」聲通知
遠端連接	設定中 (設定遙控操作待機狀態)	「嗶」聲通知

- 遙控操作待機狀態中，為使洗衣機機門無法被打開，**鎖**亮燈，洗衣機機門被鎖定。
- 機體的通信顯示部 (**Wi-Fi**) 閃爍中，因為進行通信準備，所以無法設定遙控操作待機狀態。
- 關閉電源，結束運轉後，遙控操作待機狀態自動解除。

使用下載行程進行洗衣・洗脫烘・烘衣

可以使用智慧型手機選擇下載的專用行程。

使用方法

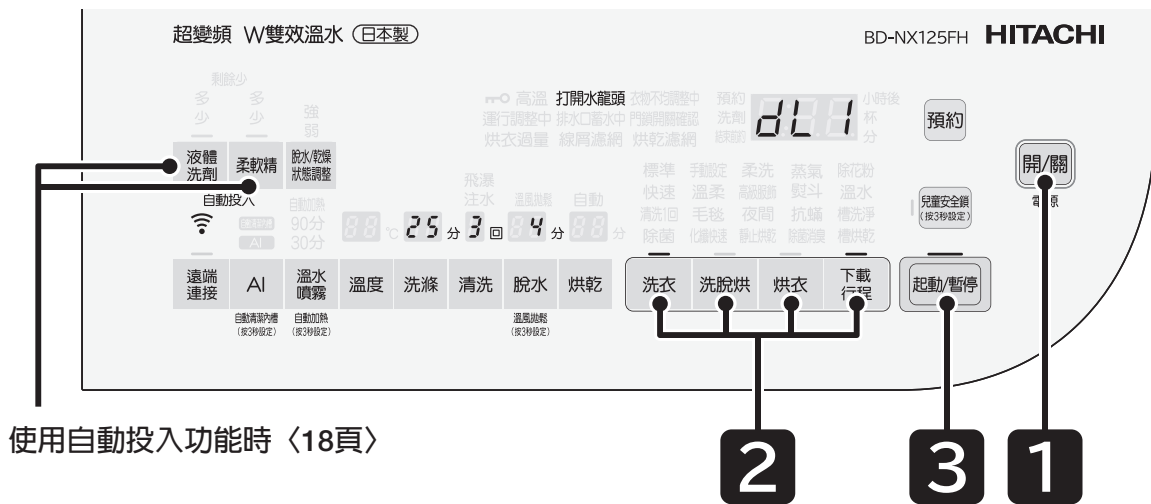

使用自動投入功能時〈18頁〉

使用智慧型手機操作洗衣機機體

使用下載行程進行洗衣・洗脫烘・烘衣

準備

打開水龍頭，放入洗滌物〈13、14頁〉

1

關閉洗衣機門，按 **開/關**，開啓電源

2

按 **下載行程** 選擇喜好的下載行程

每次按下，切換選擇的行程。

請使用智慧型手機確認各下載行程所註冊的內容，行程資訊。

下載行程沒有註冊時，無法選擇。



3

按 **洗衣** **洗脫烘** **烘衣**，選擇行程

依下載行程不同，可以選擇的運轉方法也不同。

4

按 **起動/暫停**

會自動測量洗滌物的量，30秒~2分後顯示相對應的洗劑量。

依下載行程不同，可能會不進行自動測量。

5

遵照洗劑量（標準）顯示，

放入洗劑、漂白劑、柔軟精等〈16、17頁〉

設定了洗劑的自動投入時，請勿向手動洗劑投入口內投入洗劑。

6

運轉結束後，取出洗滌物。

保養線屑濾網、烘乾濾網（「洗脫烘」「烘衣」運轉時）〈53~55頁〉

溫水除菌洗衣・洗衣～烘衣

利用加熱器將洗衣槽內的水加熱，使用溫水洗滌衣物。
溫水洗滌衣物能夠提升洗淨力、也可進行溫水除菌。

除菌時，洗滌衣物量請勿超過下表「除菌對應容量上限」

若非以除菌為目的時，則溫水洗滌以定格容量（洗衣12.5kg、洗衣～烘衣8kg）為最大洗衣量。

動作說明

行程	水溫	溫水除菌洗滌				可洗滌衣物
		容量上限	使用水量*2（預估）	運轉時間*2（預估）	除菌率*1（菌減少率）	
洗衣	30°C	無對應				襯衫、針織衣物等纖細衣物
	40°C	8kg	85L	2小時	99.9%	洗淨一般髒汙 T恤（化纖、混紡）
	50°C	8kg	85L	3.5小時	99.9%	洗淨頑固髒汙 運動服、工作服
	60°C	2kg	70L	2小時	99.99%	衣物除菌 白色貼身衣物、棉質衣、毛巾
洗衣～烘衣	30°C	無對應				襯衫、針織衣物等纖細衣物
	40°C	8kg	105L	最長約10小時	99.9%	洗淨一般髒汙 T恤（化纖、混紡）
	50°C	8kg	105L	最長約10小時	99.9%	洗淨頑固髒汙 運動服、工作服
	60°C	2kg	77L	最長約6.5小時	99.99%	衣物除菌 白色貼身衣物、棉質衣、毛巾

*1 試驗委託單位：日本一般財團法人 北里環境科學中心 報告書No.：北生發2017_0246號、北生發2017_0288號 試驗方法：衣物上附著的菌減少率測定

*2 除菌運轉定格容量時

設定方法

準備

打開水龍頭，放入洗滌物

1

關閉洗衣機門，按 ，開啓電源

2

按  ，選擇「標準」行程

3

按 ，選擇水溫 每次按下按鈕時顯示溫度都會改變，可以變更選擇水溫。



4

按  會自動測量洗滌物的量，並顯示相對應的洗劑量。〈16頁〉
當洗劑量顯示後，請勿追加洗滌物。

5

遵照洗劑量（標準）顯示，放入洗劑、漂白劑、柔軟精等〈16、17頁〉
設定了洗劑的自動投入時，請勿向手動洗劑投入口內投入洗劑。

6

運轉結束後，取出洗滌物，
保養線屑濾網、烘乾濾網（「洗脫烘」運轉時）〈53~55頁〉

- 可洗滌衣物為參考範例，依照實際衣物材質有無法洗滌的狀況，請依照衣物處理標識清洗。
- 水溫設定請勿超過處理標識的上限溫度。
- 所需時間的標準狀態為，包含給水時間（給水量每分鐘 15L），及排水時間（標準狀態）。
（運轉時間的標準狀態，根據自來水管的水壓、洗滌物的量、排水條件等各有異）〈42頁〉
- 運轉的標準時間為在室溫 20°C、水溫 20°C 運轉的情況。
- 運轉的標準時間為在只有溫水運行時。與尼加拉飛瀑等機能併用時運轉時間會更長。〈42頁〉
- 鮮豔衣物可能有染色狀況，請與白色衣物分開清洗，避免用溫水洗滌。〈13頁〉
- 水溫設定為 50°C / 60°C 時請勿使用另行選購的洗滌蓋。

使用AI 洗衣功能

根據感測洗劑的種類、布質、污垢量、水硬度等所得到資訊，在適合於「洗滌」「清洗」「脫水」各過程的洗衣控制下自動進行運轉。

放入洗滌物，開始運轉後，根據顯示的洗劑量（標準）投入洗劑等

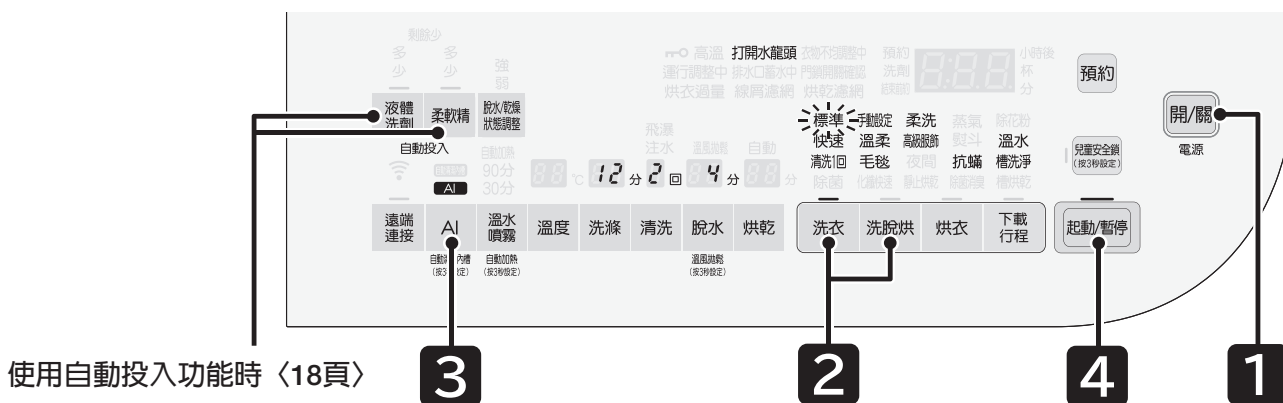

溫水除菌洗衣・洗衣・烘衣 使用AI 洗衣功能

可設定的行程

「標準」行程

運轉動作



- AI洗衣時，污垢量多的情況，洗滌行程的運轉時間將會延長。
(依洗滌物的污垢量不同，有可能檢測不到的情況)

不進行AI洗衣的情況（僅此回的AI洗衣設定自動解除）

- 即使設定了「標準」行程，手動變更了洗衣時間等內容時，以及設定了「溫水噴霧」(30分/90分)「飛瀑水流」時。最初先進行了上述的變更或設定時，則無法設定AI洗衣。
- 在滾筒槽內有3L以上水的情況下開始運轉時。
- 洗衣途中改變行程時。

這樣的情況

- 設定AI洗衣時，液體洗劑的自動投入可以設定「沒有設定」和「有設定（洗劑量：標準）」。
〔因為「有設定」（洗劑量：多、少）為自動調整，所以無法設定〕
- 洗劑量顯示或運轉時間不變化（不減少）
 - ・洗劑量（標準）顯示為0.3杯時
 - ・雖然居住地域（水硬度及水溫）、使用條件（洗劑的種類及投入量、污垢的種類及量）不同，但是洗劑量（標準）可能不會變化（和沒有設定時相同）。
 - ・水硬度高的地域或水溫低的情況下、因為不容易起泡、所以洗劑量、運轉時間不減少。
雖然在相同地域、但是供給自來水的淨水場不同、水硬度也會有變化。
 - ・雖然使用條件（洗劑的種類及投入量、污垢的種類及量）不同，但是洗劑量（標準）可能不會變化（和沒有設定時相同）。
雖然在污垢的量多的情況下，但是由於污垢的去除難易程度不同，洗劑量（標準）可能不會變化。
 - ・由於泡沫的產生，可能檢測不到污垢的去除難易程度。
(依洗劑的種類不同，有的很容易產生泡沫)

進行「毛毯」行程

洗衣

洗脫烘

烘衣

無傷清洗毛毯等大件衣物。

毛毯、被子、床墊、窗簾等進行洗滌或洗脫烘時，請務必使用毛毯行程。否則可能弄傷洗滌物。

洗滌前的準備

可以洗脫烘的衣物

確認事項	毛毯			被子		
	條件	洗衣	烘衣	條件	洗衣	烘衣
材質	丙烯	○	○	絮棉材質是化纖（聚酯）100%	○	×
	聚酯	○	○	絮棉材質為絨毛的蓋被	○	○
	棉 	○	○		請確認衣物上的處理圖示或注意標識	
附有標籤	 (水溫最高溫度為 30°C，可用洗衣機洗滌)	○	○	 (水溫最高溫度為 30°C，可用洗衣機洗滌)	○	○
	 (水溫最高溫度為 40°C，可以手洗) 標示的物品			 (水溫最高溫度為 40°C，可以手洗) 標示的物品	○	○
尺寸 · 容量	毛毯（雙人尺寸） 寬 180cm × 長 230cm 以下	最多1件 6kg以下	最多1件 3.6kg以下	被子（單人尺寸） 寬150cm × 長210cm以下	最多1件 1.4kg 以下	最多1件 1.4kg 以下
	毛毯（單人尺寸） 寬 146cm × 長 203cm 以下	最多4件 6kg以下	最多2件 3.6kg以下	貼身被（單人尺寸） 寬 150cm × 長 210cm 以下	最多2件 1kg 以下	最多2件 1kg 以下
其他	羊毛、喀什米爾羊毛材質的衣物	×	×	絮棉材質為羊毛的物品	×	×
	電熱毯	×	×	外層材質為絲綢的物品	×	×
	不同材質不同大小的物品一起洗滌	×	×	外層材質為防水性物品	×	×
	附有  (可以手洗) 標示的床墊、窗簾、毛巾被等。				6kg 以下	3.6kg 以下

- 容易起球的毛毯請單獨進行洗滌。
- 對於電熱毯，請按照電熱毯的使用說明書進行洗衣。

使用洗劑

液體洗劑

請使用液體洗劑。用粉末洗劑可能會不能充分溶解造成殘留。

毛毯、被子的曬乾方法

- 放在通風良好的地方自然晾乾。（若是被子需要晴天4小時左右才會乾）
- 經常將被子正反翻面晾乾的效果比較好。
另外經常揉散填充內部會有蓬鬆效果。
- 羽絨棉被掛晒時，中間的羽毛會糾結，請稍加抖散，會更有蓬鬆效果。
（為了防止羽毛變質或扎人，請蓋上一層床單後再進行日晒）
- 在毛毯仍然潮濕時，用刷子朝同一方向刷理，晾乾後更柔順。
- 窗簾攤平後以曬衣架晾乾，可以使其既平整又乾淨。
若從窗簾有水滴滴下，請以毛巾擦拭地面。
想減少皺褶的出現時，推薦將脫水時間設定為1~3分鐘。

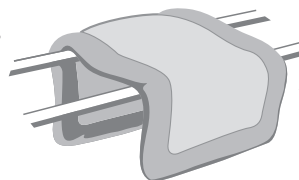

用U形方式晾
比較容易乾

毛毯的放入方法

●毛毯的角請朝裡側，否則可能在運轉中會有損傷毛毯的危險。

- 1 將兩端向內側摺疊
- 2 然後再對摺
- 3 再摺成風琴狀（4摺）
- 4 毛毯的角朝裡側，放入滾筒槽

雙人尺寸
(1件)

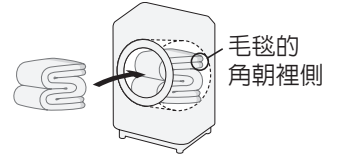
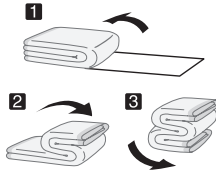
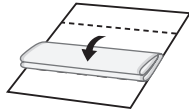
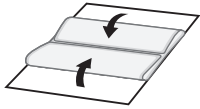

- 1 抓緊毛毯的中央部分

單人尺寸
(2件)



- 2 使毛毯的角朝裡側，放入滾筒槽。

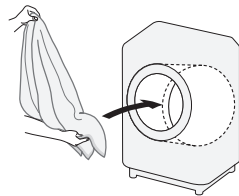

- 3 放入第2件毛毯時，請遵從第1件的樣子方法。

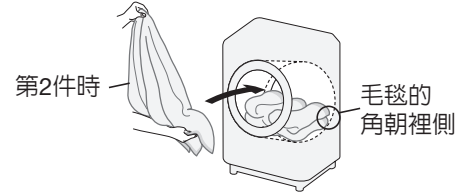

進行「毛毯」行程

洗滌蓋的使用方法

需要使用洗滌蓋時、無法使用洗滌蓋時

為了防止洗衣運轉中洗滌物漂浮，有時會需要使用另售零件洗滌蓋。
不使用洗滌蓋的話可能會造成洗滌物受傷或機體受損。

運轉「洗脫烘」「烘衣」時，請勿使用洗滌蓋，因為烘乾時的熱會使洗滌蓋熔化

	毛毯		被子	
	容量	洗滌蓋	容量	洗滌蓋
「洗衣」運轉	3.6kg以下	○ 必要時使用	被子：1.4kg以下	○ 需要
	3.6kg~6kg	○ 需要	貼身被：1.0kg以下	
「洗脫烘」「烘衣」運轉	3.6kg以下	× 無法使用	被子：1.4kg以下	× 無法使用
			貼身被：1.0kg以下	

安裝方法

- 1 弄彎洗滌蓋，由上側插入



- 2 如圖示一般、讓洗滌蓋的下側變形、塞入

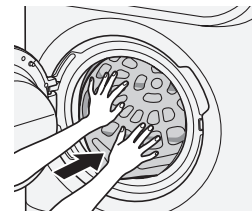

- 3 將洗滌蓋的外側拉到靠近自己這一邊，靠著滾筒槽

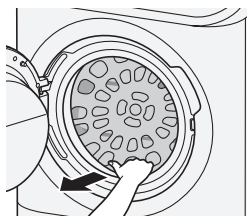

- 4 確認是否已經放入滾筒槽
●將手放在洗滌蓋，確認滾筒槽順利轉動

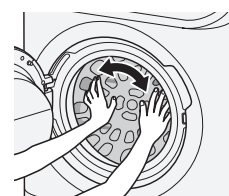

進行「高級服飾」行程

洗衣

滾筒槽基本不旋轉，輕輕洗滌附有  (可以手洗) 標籤的高級衣物及附有 (P) (可以乾洗) 標籤衣物的行程。

洗滌物的確認

可以洗衣物	<ul style="list-style-type: none">● 標示  (可以手洗)● 標示 (P) (可以乾洗) 有的衣物即使附有上述標籤也有無法洗滌的情況。〈13頁〉
容量	3kg以下
使用洗劑	<ul style="list-style-type: none">● 中性洗劑 (液體)● 乾洗標籤衣物專用的洗劑 (液體)

使用量請參照洗劑標示。請勿使用液體洗劑以外的洗劑。

不可以洗衣物	<ul style="list-style-type: none"> 請注意，標示不能手洗的衣物。(F) 標示含有石油類溶劑的洗劑，請勿使用洗衣機洗滌。
--------	---

進行「柔洗」行程

洗衣

使用充足水量以較弱水流進行洗滌的行程。

【標示  (洗衣機柔洗或輕柔手洗) 的需要柔洗的衣物】

洗滌物的確認

可以洗衣物	<ul style="list-style-type: none">● 標示  (洗衣機柔洗或輕柔手洗) 有的衣物即使附有上述標籤也有無法洗滌的情況。〈13頁〉
容量	3kg以下
使用洗劑	<ul style="list-style-type: none">● 中性洗劑● 液體洗劑 (也有不可使用的洗劑，請確認洗劑包裝上的說明)

進行「靜止烘乾」行程 烘衣

推薦使用於附有乾洗標識的衣物或鞋類等。

洗滌物的準備

可以烘乾的衣物（不可以烘乾的物品〈13頁〉）

材 質	羊毛、聚脂、羊毛混紡 ●毛線衣、羊毛衫 ●女襯衫、襯衫、洋裝 ●寬鬆長褲、裙子 ●學生制服、水手制服 ※即使附有乾洗標籤的衣物，以上的物品也能進行靜止烘乾。 ●鞋或拖鞋	
容 量	0.4kg以下（可以進行烘乾的衣物的量為1件）	

- 沒有處理圖示及素材顯示的物品，建議交給洗衣店處理。
- 附著油污的衣物無法烘乾。

衣物的放入方法

- 請在衣物整齊折疊之後，平均地放到滾筒槽內懸浮器之間。

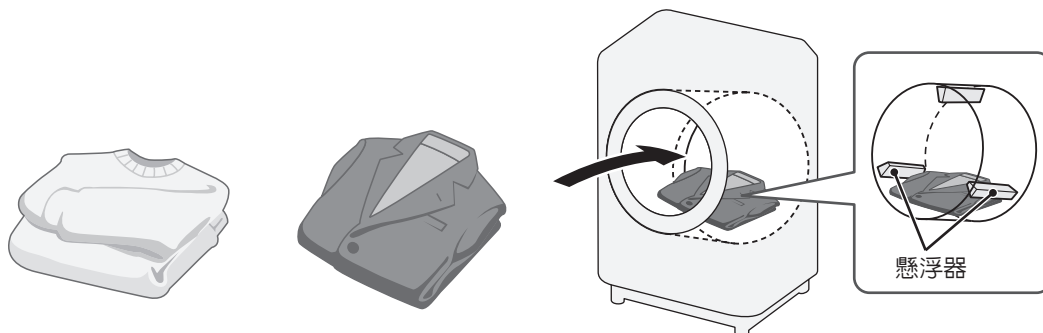

烘乾結束後

出現乾燥斑點的情況時，請將衣物重新往相反側折疊，再度進行「靜止烘乾」運轉。

燙整（縮水、變形的修整方法）

- 讓蒸氣熨斗輕輕浮在衣物上，以蒸氣燙整出形狀。



- 在吹送大量蒸氣之後，配合洗衣前所量取的紙板拉到原來的形狀，調整形狀。

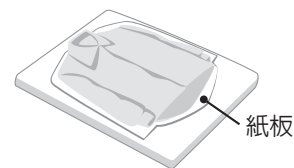

使用「溫水噴霧、自動加熱」

(使污垢更易脫落，消除、預防黃斑，沖洗掉產生異味的細菌)

向洗滌物噴灑溫熱的霧狀洗劑液，使洗滌物變溫熱，以提高洗滌劑的活性，同時滾筒槽進行攪拌，可以清除產生黃斑原因的皮脂污垢。

功能的介紹

設定內容	顯示	行程內容	容量		推薦洗劑
			洗衣	洗脫烘	
標準	自動加熱 90分 30分	「溫水噴霧」「自動加熱」不動作（無顯示）	12.5kg 以下	8kg 以下	粉末洗劑 或 液體洗劑
溫水噴霧 30分	90分 30分 溫水 噴霧	清除皮脂污垢，預防黃斑的產生。 「溫水噴霧」運轉 30 分鐘	5kg 以下		粉末洗劑
溫水噴霧 90分	90分 30分 溫水 噴霧	消除黃斑。 「溫水噴霧」運轉 90 分鐘	2kg 以下		粉末洗劑
自動加熱	自動加熱 30分 30分 溫水 噴霧 自動加熱 (依設定)	使污垢更易脫落。 室溫約 8°C 以下或水溫 13°C 以下時， 「溫水噴霧」自動運轉 16 分鐘 (室溫或水溫很高時將不會動作)	12.5kg 以下	8kg 以下	粉末洗劑 或 液體洗劑

可以設定的行程

- 溫水噴霧「自動加熱」：「毛毯」「化纖快速」「柔洗」「高級服飾」行程、烘衣運轉以外
- 溫水噴霧「30分」「90分」：「標準」行程

運轉動作



這種情況時

- 動作中「溫水噴霧」閃爍，動作結束後熄燈。
- 「溫水噴霧」運轉中按暫停有可能洗衣機門鎖定不會立即解除。
- 氣溫較低（室溫 8°C 以下或水溫約 13°C 以下）時，運轉時間會延長 15 分鐘甚至 40 分鐘。
- 設定「溫水噴霧」時，將不能進行洗滌、清洗、脫水等設定的變更。
- 設定「溫水噴霧」時，烘乾濾網有時會變得潮濕。
- 在內槽內預先有水的狀態下起動時，「溫水噴霧」設定自動解除。
- 設定「溫水噴霧」（自動加熱）（30分）（90分）時，請遵從衣物的處理標識。
 - 衣物處理標識若有「30°C 以下」記載，請勿進行洗滌。
 - 請勿使用溫水噴霧洗滌標示有可以手洗或不能水洗的衣物。
- 可能弄傷衣物或造成染色，請將顏色鮮艷衣物與白色衣物分開洗滌。
- 效果因衣物量、髒污程度、洗劑種類而異。
- 設定「溫水噴霧」時，運轉時間大約比普通延長「30分」或「90分」，使用電量也會增加。
- 被日光曬出的變色黃斑無法清洗掉。並非所有的黃斑都能徹底洗淨。
- 設定「溫水噴霧」（30分）（90分）時，無法設定「自動加熱」。
- 「溫水噴霧」運轉中，為了防止起泡過多而造成機器故障，有時風扇會停止運轉。
 - 有的洗劑會特別容易起泡，請使用其它粉末洗劑或放入低於顯示用量的洗劑量。
- 設定「溫水噴霧」（90分）時，滾筒槽會有短暫期間（約 5 分鐘）停止旋轉的情況。
 - 這是為了防止傷害衣物的設計，並非異常。
- 設定「溫水噴霧」（90分）時，洗滌時間會固定為 6 分鐘，不能變更。

使用方法

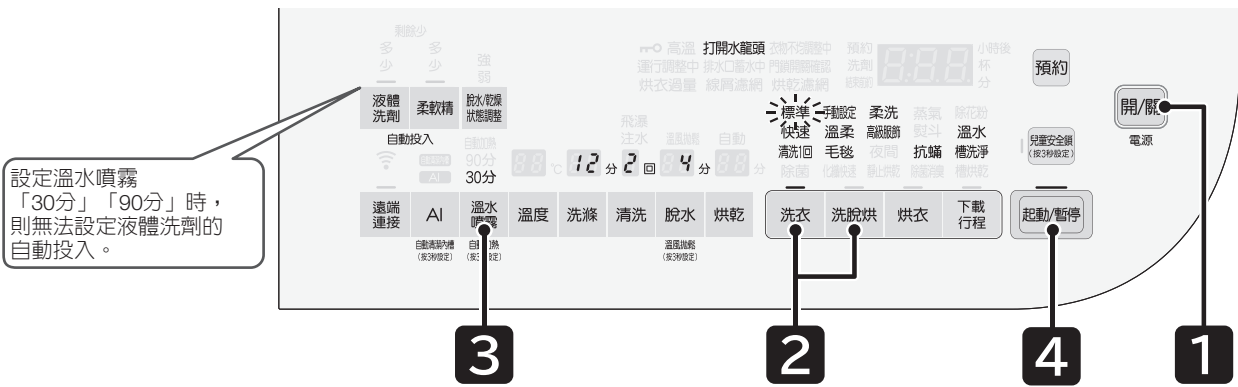

使用「溫水噴霧、自動加熱」

溫水噴霧「30分」「90分」時

- 準備** 保養線屑濾網、烘乾濾網
打開水龍頭，放入洗滌物
(13、14頁)
- 1** 關閉洗衣機門，按 **開/關**，開啓電源
- 2** 按 **洗衣** **洗脫烘**，選擇「標準」行程
每次按下時，可選擇行程。
- 3** 按 **溫水噴霧**，可設定行程內容
每次按下時，切換顯示內容。
- | | | | | |
|----|--------------------|--------------------|--------------------|--------------------|
| 顯示 | 自動加熱
90分
30分 | 自動加熱
90分
30分 | 自動加熱
90分
30分 | 自動加熱
90分
30分 |
| | 溫水噴霧 | 溫水噴霧 | 溫水噴霧 | 溫水噴霧 |
| | ↑ 設定時 | ↑ 不設定自動加熱時 | | |
- 4** 按 **起動/暫停**
會自動測量洗滌物的量，並顯示相對應的洗劑量 (16頁)。
當洗劑量顯示後，請勿追加洗滌物。
- 5** 遵照洗劑量 (標準) 顯示，
放入粉末洗劑、漂白劑、柔軟精等
(16、17頁)
※由於可能會導致產生大量泡沫的異常現象，
因此設定溫水噴霧「30分」「90分」時
請勿使用液體洗劑。
- 6** 運轉結束後，取出洗滌物，
保養線屑濾網、烘乾濾網
(「洗脫烘」運轉時) (53~55頁)

溫水噴霧「自動加熱」時

- 準備** 打開水龍頭，放入洗滌物
(13、14頁)
- 1** 關閉洗衣機門，按 **開/關**，開啓電源
- 2** 按 **洗衣** **洗脫烘**，選擇行程
每次按下時，可選擇行程。
- 3** 按 **溫水噴霧** 3秒以上
每次按下時，切換顯示內容。
- | | | |
|------|-----------------|-----------|
| 自動加熱 | 沒有設定
(工廠出貨時) | 「嗶---」聲通知 |
| 自動加熱 | 有設定 | 「嗶」聲通知 |
- 4** 按 **起動/暫停**
會自動測量洗滌物的量，並顯示相對應的洗劑量 (16頁)。
當洗劑量顯示後，請勿追加洗滌物。
- 5** 遵照洗劑量 (標準) 顯示，
放入洗劑、漂白劑、柔軟精等
(16、17頁)
設定了洗劑的自動投入時，
請勿向手動洗劑投入口內投入洗劑。
- 6** 運轉結束後，取出洗滌物，
保養線屑濾網、烘乾濾網
(「洗脫烘」運轉時) (53~55頁)

使用「蒸氣熨斗」

烘衣

此行程為除皺消臭行程，並非烘乾行程。

放入衣物後，設定蒸氣熨斗，開始運轉

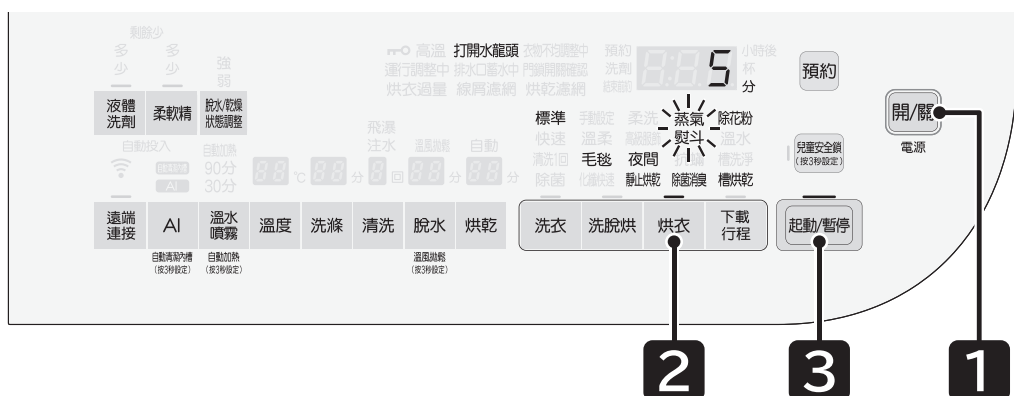

(由於是通過水形成薄霧，如果水龍頭關閉，則無法使用蒸氣熨斗) 打開水龍頭，放入衣物

在開始運轉前，請擦乾附著於滾筒槽或洗衣機門上的水滴。

蒸氣熨斗	行程	衣物的容量 (標準)	衣物例
發現烘乾的衣物上有因洗滌而起皺摺時 	5分鐘	0.3kg	休閒襯衫 (罩衫) 1件
	10分鐘	0.5kg	休閒襯衫 1件 罩衫 1件
	20分鐘	1kg	休閒襯衫 2件 罩衫 2件

關於蒸氣熨斗功能

- 撫平吊起晾乾後或久放於衣櫥中的衣物的皺摺。
(皺摺的撫平狀況會因物的量及種類而異。無法完全消除皺摺)
- 平常不用燙整的T恤等衣物處理起來也相當便捷。
- 因吊起晾乾而發硬的毛巾，也能恢復到柔順平整的狀態。
- 有消臭功能，能減輕氣味並維持衣物清潔狀態。
(無法消除所有氣味。根據氣味的種類與濃度不同，可能會有殘留)
- 以下的皺摺難以消除。
 - 烘乾運轉中造成的嚴重皺摺
 - 合成纖維產品 (聚酯纖維等) 的皺摺
- 清洗棉質衣物時，衣物表面上的細小凹凸皺摺。

可以以蒸氣熨斗行程運轉的物品 [無法運轉的物品 <13頁>]

材質	麻、綿、聚酯纖維 ● 罩衫、休閒襯衫、襯衫 ● T恤 ● 褲子、裙子 ● 睡衣 ● 手帕、毛巾	
容量	1kg以下 如果放入的洗滌物超過1kg，則難以消除皺摺。	

進行「抗蟎」行程

洗衣

感覺有蟎蟲時請使用本行程。

在清洗1與清洗2之間向洗滌物吹送溫風，以達到除蟎效果。

放入衣物後，設定抗蟎行程，開始運轉

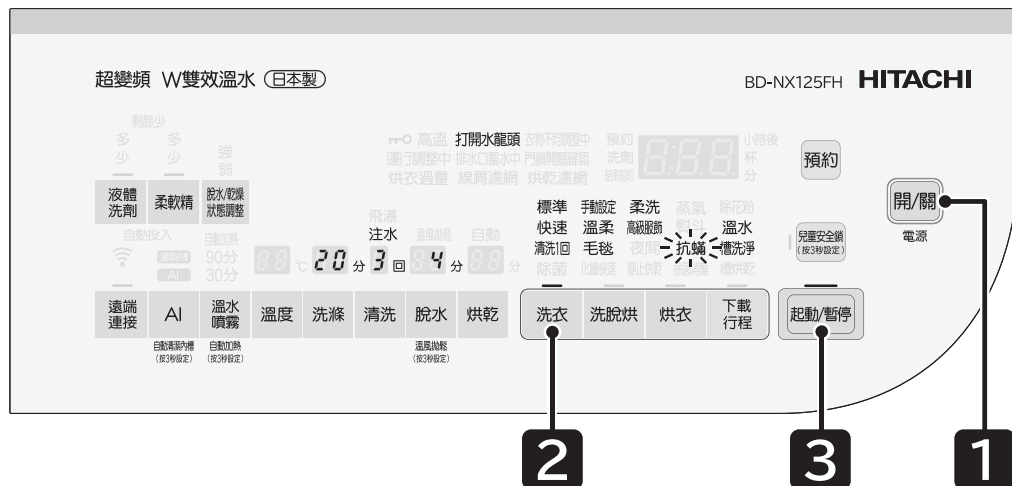

使用「蒸氣熨斗」進行「抗蟎」行程

請勿使用洗滌蓋。

洗滌物的確認

可以洗衣物	<ul style="list-style-type: none"> ●毛毯（丙烯、聚酯） ※單人尺寸（寬146cm×長203cm）以下 毛毯的放入方法〈31頁〉 ●床單 ●枕套
容量	3kg以下
使用洗劑	液體洗劑 請勿使用液體洗劑以外的洗劑。 請根據顯示（0.5杯），投入適量洗劑、柔軟精。
不可以洗衣物	<ul style="list-style-type: none"> ●布製玩偶 ●枕 ●被子 ●厚的毛毯 ●羊毛、喀什米爾羊毛材質的衣物 ●電熱毯 ●不同材質不同大小的物品（2件以上時）

運轉動作



進行「溫水槽洗淨・槽洗淨・槽烘乾」行程

洗衣

烘衣

滾筒槽內髒污、有異味時建議使用的行程。

行程的靈活使用

行程	遇到這種情況時	運轉時間
溫水槽洗淨	滾筒槽髒污或槽內有異味時，想短時間內完成清潔時	2小時
槽洗淨	滾筒槽髒污或槽內有異味時	11小時，3小時
槽烘乾	想烘乾滾筒槽時	1小時

請勿放入洗滌物

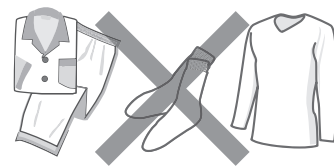

溫水槽洗淨・槽洗淨行程

請於介意滾筒槽髒污或有異味時使用。

使用洗衣槽清洗劑清除殘留肥皂渣時，再運轉烘乾40分鐘或1小時可去除異味。

●滾筒槽的動作

行程	洗滌	清洗	排水・脫水	烘乾
溫水槽洗淨	給水、攪拌、溫風加熱交替循環 (1小時)*	排水・脫水並進行 1次注水清洗	排水後脫水	烘乾約40分鐘
槽洗淨	給水後攪拌(約15分鐘)然後停止 (9小時30分鐘或1小時10分鐘) 停止中滾筒槽也會偶而轉動	排水・脫水並進行 3次注水清洗		烘乾約1小時

*室溫約8°C以下或水溫約13°C以下時會延長約30分鐘。
溫水槽洗淨時，可能會有槽清洗劑的氣味殘留。

●介意異味時：溫水槽洗淨行程 11小時行程

·一般長時間使用時由於肥皂渣或髒污的殘留會產生異味，介意時請以溫水槽洗淨行程或11小時行程運轉。

●抑制異味：3小時行程

·為了防止肥皂渣殘留及異味的產生，建議定期以3小時行程運轉。(1~2個月一次)
·介意洗滌物上附著線屑時請使用，此時不需要使用洗衣槽清洗劑。

洗衣槽清洗劑的使用建議

- 請務必注意室內通風。
- 請使用衣物用氯漂白劑或洗滌槽氯漂白劑。
廚房用漂白劑效果差，請勿使用。
- 洗衣槽清洗劑上有記載使用量及洗淨頻率時，請遵照說明使用。
- 若沒有標示使用量時，請放入約200mL。
- 放入時注意請勿滴到機體表面。若不小心滴上請迅速擦拭。

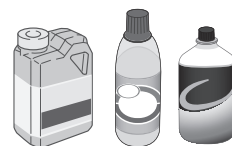

持續使用自動清潔內槽的情況

- 建議每3~4個月一次，使用衣物用氯類漂白劑或洗衣槽清洗劑以3小時行程運轉。

槽烘乾行程

約1小時烘乾滾筒槽。

使用方法

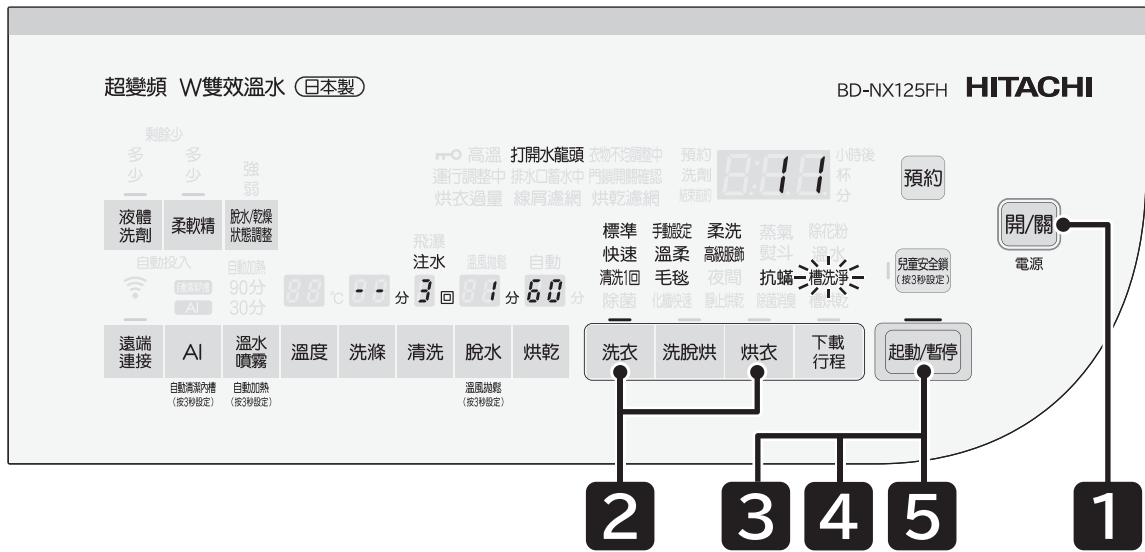

進行「溫水槽洗淨・槽洗淨」行程

「溫水槽洗淨」「槽洗淨」行程時

準備

打開水龍頭

※請勿先放入洗衣槽清洗劑。滾筒槽內有3L以上水的狀態下起動時，會先排水然後才開始運轉。

1

按 **開/關**，開啓電源

2

按 **洗衣**，選擇「溫水槽洗淨」或「槽洗淨（11，3小時）」行程

按下按鈕，選擇行程即亮燈。



3

按 **起動/暫停**

4

給水且滾筒槽開始旋轉後，重新按下 **起動/暫停** 並暫停

打開洗衣機門，將市售的衣服用氯類漂白劑或洗衣槽清洗劑直接放入滾筒槽內

5

關閉洗衣機門，按 **起動/暫停**

6

運轉結束後，保養線屑濾網〈53頁〉

「槽烘乾」行程時

準備

打開水龍頭

1

按 **開/關**，開啓電源

2

按 **烘衣**，選擇「槽烘乾」行程

3

關閉洗衣機門，按 **起動/暫停**

進行「除菌消臭・除花粉」行程

一
烘衣

「除菌消臭」行程，當介意洗滌物的氣味與黴菌時建議使用。
通過向洗滌物吹溫風進行除菌、消臭。

- 根據臭味的種類，也有無法除臭的物品。
- 某些菌類可能無法滅除。

「除花粉」行程，請於想去除洗滌物上附有的花粉時使用。

行程的靈活使用

行程	遇到這種情況時	最大容量	運轉時間
除菌消臭	擔心臭味或附著細菌的物品 	1kg	50分鐘
除花粉	想去除花粉時	2kg	15分鐘

可以以除菌消臭行程運轉的物品 [無法運轉的物品 <13頁>]

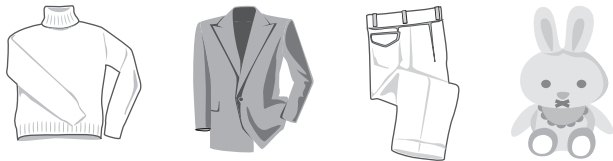

- 羊毛、丙烯製品（強捻線以外）
 - 整套西裝或女式西裝褲等
 - 帽子或皮包（皮革、毛皮製品以外）
 - 布製玩偶（沒有放入海綿者）等
 - 鞋子或拖鞋
- 視種類而異，有些材質可能會不適合使用此行程。
請根據產品提示標籤進行清洗。
- 使用黏合劑的產品不能進行除菌消臭。
否則可能會因黏合劑熔解導致散開。

衣物的放入方法

- 如果滾筒槽潮濕請擦拭。
- 請在衣物整齊折疊之後，平均地放到滾筒槽內懸浮器之間。
- 想要確實除菌的衣物，放置時請盡量往上層放入。
- 運轉結束後，取出衣物，保養烘乾濾網。 <54、55頁>

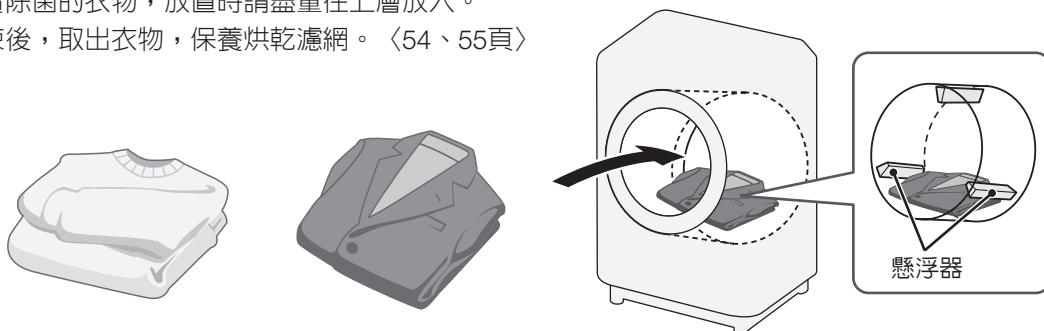

以喜好的設定運轉

可以設定洗滌・清洗・脫水或各別進行組合

「手動設定」行程能依照喜好的內容進行登錄及變更。
將經常使用的行程設定為「手動設定」使用上更為便利。
這裡以「僅脫水」為例進行說明。

- 準備** 打開水龍頭，放入洗滌物
- 1** 關閉洗衣機門，按 **開/關**，開啓電源
- 2** 按 **洗衣**，選擇「標準」行程
- 3** 按 **脫水**，設定需要的脫水時間
- 4** 按 **起動/暫停**

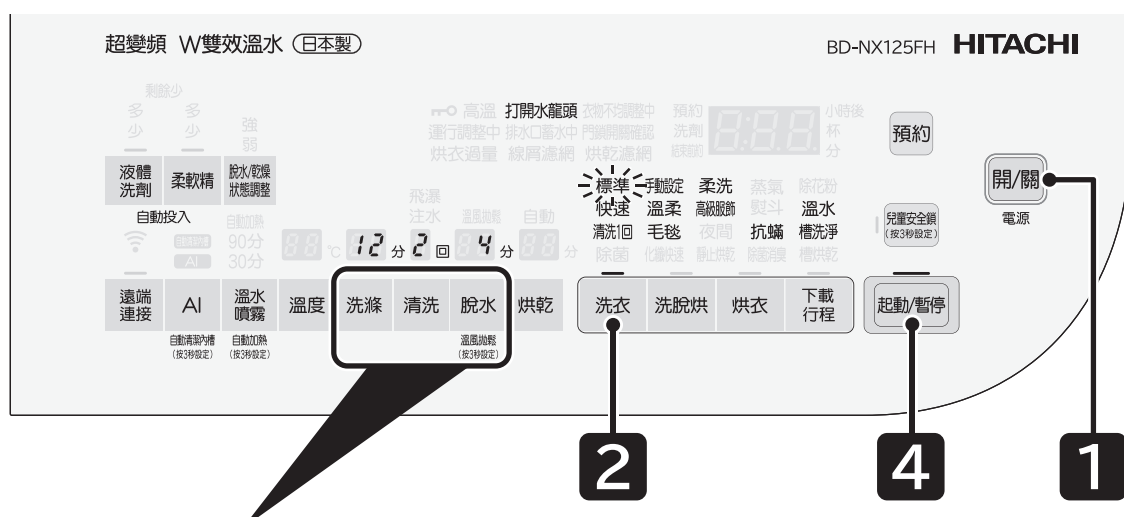

進行「除菌消臭・除花粉」行程 以喜好的設定運轉

運轉內容 設定	3			備考
	洗滌	清洗	脫水	
僅脫水※1			脫水	請設定需要的脫水時間。
僅排水※1			脫水	請設定1分鐘。排水後進行脫水。
僅洗滌	洗滌			洗滌液被排出，停止。
僅清洗		清洗		—
洗滌→清洗	洗滌	清洗		—
洗滌→脫水	洗滌		脫水	—
清洗→脫水		清洗	脫水	—

※1：設定「僅脫水」後，剩餘時間顯示比脫水設定時間要長。
(是為了糾正排水或脫水時洗滌物偏向一邊)

全自動行程的運轉內容

行程	洗滌	清洗	脫水	烘乾	所需時間的標準 (會有與實際的時間相異的情況)		
					洗衣	洗脫烘	烘衣
標準	洗衣：12分	旋轉噴水清洗 和儲水清洗	洗衣：4分	烘衣：自動	33分	1~7 小時	15分~ 6小時
	洗脫烘：9分		洗脫烘：1分	洗脫烘：自動			
快速	6分	儲水清洗1次	洗衣：1分	—	20分	1~7 小時	—
			洗脫烘：1分	洗脫烘：自動			
清洗1回	洗衣：12分	儲水清洗1次	洗衣：4分	—	30分	1~7 小時	—
	洗脫烘：9分		洗脫烘：1分	洗脫烘：自動			
除菌	9分	旋轉噴水清洗 和儲水清洗	—	—	—	1~7 小時	—
			洗脫烘：1分	洗脫烘：自動			
手動設定	洗衣：12分*	儲水清洗2次*	洗衣：4分*	—	39分	1~7 小時	—
	洗脫烘：9分*		洗脫烘：1分	洗脫烘：自動*			
溫柔	12分	旋轉噴水清洗 和儲水清洗	洗衣：30分	—	61分	—	—
			—	—			
毛毯	20分	注水清洗3次	洗衣：4分	烘衣：自動	72分	2~5 小時	1~3 小時
			洗脫烘：1分	洗脫烘：自動			
化纖快速	6分	儲水清洗1次	—	—	—	50分	—
			洗脫烘：1分	洗脫烘：自動			
柔洗	15分	旋轉噴水清洗 和儲水清洗	洗衣：2分	—	38分	—	—
			—	—			
高級服飾	9分	旋轉噴水清洗2次 和注水清洗	洗衣：3分	—	35分	—	—
			—	—			
夜間	9分	旋轉噴水清洗2次 和儲水清洗	—	烘衣：自動	—	1~10 小時	40分~ 9小時
			洗脫烘：1分	洗脫烘：自動			
靜止烘乾	—	—	—	烘衣：110分	—	—	110分
抗蟎	20分	旋轉噴水清洗 和注水清洗2次	洗衣：4分	—	120分	—	—
			—	—			

- 所需時間的標準為，包含給水時間（給水量每分鐘15L）及排水時間（標準狀態）（機體的剩餘時間顯示和上表的所需時間，根據自來水管的水壓、洗滌物的量、排水條件等各有異）
- 打開電源，則顯示上次運轉的行程。（選擇洗衣的「標準」「快速」「清洗1回」「手動設定」「溫柔」「化纖快速」行程以及選擇洗脫烘的「標準」「快速」「清洗1回」「手動設定」行程時）
- 「洗滌」行程結束之後，行程內容無法變更。
- 「手動設定」行程顯示的為工廠出貨設定的初期狀態（標示※）時間。
- 起動後即無法切換行程。
欲切換行程，請自行關掉電源後再重新起動。

- 洗衣的標準行程，在洗滌12.5kg衣物時，會有洗滌時間最長70分鐘的情形出現。因此需要的總時間約為98分鐘。此時將進行2次儲水清洗。
- 受到洗滌物量及種類影響，有時可能會纏繞，導致烘乾時間延長。
- 烘乾的標準時間為在室溫20°C、水溫20°C運轉的情況。
- 運轉開始後會顯示剩餘的時間，時間有時會有增減的情況。（因為水壓及出水狀態的不同而進行計算、修正的結果）
剩下時間即使顯示在「10分鐘」，仍會有1~2小時運轉的情況。（因為感測器會感測乾燥度，確保運轉到衣物達到規定乾燥度為止）
- 若設定「自動清潔內槽」，清洗的運轉時間將變長約8分鐘。
- 標準行程中設定飛瀑水流時，運轉時間將延長約20分鐘。這是因為運轉3次旋轉噴水清洗及最後的儲水清洗所需的時間。

便於使用

使用「自動清潔內槽」

每次洗衣時，使用乾淨的水，自動清潔滾筒槽裡側等看不見地方所附著的污垢。

另外，定期搭配「溫水槽洗淨」「槽洗淨」行程，可以常保內槽的清潔〈38、39頁〉。

以下情況無法設定

- 「毛毯」「柔洗」「高級服飾」「抗蟻」「溫水槽洗淨」「槽洗淨」行程、「烘衣」運轉。

工廠出貨時「沒有設定」。進行設定變更時

1 按 **開/關**，開啓電源

2 按 **洗衣** 或 **洗脫烘** 按想要運轉的按鈕，選擇行程

3 按 **AI** 3秒以上
※每次按下時，切換顯示內容。

4 按 **開/關**，關閉電源

自動清潔內槽	沒有設定 (工廠出貨時)	「嗶---」聲通知
↕		
自動清潔內槽	有設定	「嗶」聲通知

- 設定內容會被記憶起來。要變更設定時，請再次操作設定流程。

使用「飛瀑水流」

大量的水加上高速脫水可以徹底清洗掉洗劑。推薦於想比平時更徹底清洗時使用。

可設定的行程

- 「標準」「手動設定」行程

1 關閉洗衣機門，按 **開/關**，開啓電源

2 按 **洗衣** 或 **洗脫烘**，選擇「標準」或「手動設定」行程

3 按 **清洗**，選擇「飛瀑」
「標準」行程的情況，按 **洗滌** 和 **脫水** 再進行設定〈41頁〉

飛瀑	沒有設定
↕	
飛瀑	有設定

4 按 **起動/暫停** 自動計測洗滌物的量，顯示洗滌量（標準）。

5 依 4 顯示的洗劑量（標準），放入洗劑、漂白劑、柔軟精〈16、17頁〉
設定了洗劑的自動投入時，請勿向手動洗劑投入口內投入洗劑。

6 運轉結束後，取出洗滌物，
保養線屑濾網、烘乾濾網〈53~55頁〉

- 選擇「手動設定」行程時，按「起動」按鈕後，飛瀑水流設定內容將被記憶。
- 選擇「標準」行程時，運轉結束後，飛瀑水流能會自動關閉。請於每次運轉前進行設定。

便於使用 (續)

調整脫水狀態 (此為洗衣行程中的設定)

洗滌物的脫水皺褶根據洗滌物的量、大小、質而有異。
請配合自身的使用狀況，加以調整。

無法設定的行程

- 「溫柔」「柔洗」「毛毯」「高級服飾」「抗蟎」行程、「設定脫水1分鐘時」

工廠出貨時為「標準」。進行設定變更時

1 按 ，開啓電源

2 按 ，選擇行程

3 按 ，變更設定
※每次按下，切換顯示內容。

4 按 
(起動運轉)

- 設定內容會被記憶起來。
要變更設定時，請再次操作設定流程。

強	感覺脫水不足、或希望縮短曬衣時間時
無顯示 (標準)	工廠出貨時
弱	希望減少脫水皺褶時

調整乾燥狀態 (此為洗烘脫、烘衣行程中的設定)

烘乾後洗滌物的乾燥情況，根據洗滌物的量、大小、質而有異。
請配合自身的使用狀況，加以調整。

無法設定的行程

- 「毛毯」「化纖快速」「靜止烘乾」「蒸氣熨斗」行程、標準的「15 / 30 / 60 / 90分」行程

工廠出貨時為「標準」。進行設定變更時

1 按 ，開啓電源

2 按 ，選擇行程

3 按 ，變更設定
※每次按下，切換顯示內容。

4 按 
(起動運轉)

- 設定內容會被記憶起來。
要變更設定時，請再次操作設定流程。

強	烘乾後出現較多斑點時
無顯示 (標準)	工廠出貨時
弱	烘乾過度時 (想要濕氣稍微增多時)

減少「洗脫烘」運轉時的振動及聲音

可以切換「洗脫烘」運轉的烘乾行程中的脫水轉速。

根據地板強度情形，運轉中的振動可能會較大，請依照自己的使用狀況予以調整。

工廠出貨時為「高速模式」。進行設定變更時

1 按 **開/關**，開啓電源

2 按 **洗滌** 3秒以上

※按3秒以上，切換顯示內容。

3 按 **清洗**

※每次按下時，切換顯示內容。

4 按 **起動/暫停**

(按〔起動〕的按鈕，完成設定)

5 按 **開/關**，關閉電源

	高速模式：工廠出貨時
	中速模式：運轉時間延長
	低速模式：運轉時間延長

- 設定內容會被記憶起來。
要變更設定時，請再次操作設定流程。
- 洗衣行程的脫水轉速無法變更。

減少脫水運轉時的振動及聲音／脫水運轉開始前耗時較長

標準模式之外，可以切換抑制振動、噪音的運轉模式或讓脫水模式開始順利進行的模式。

工廠出貨時為「標準模式」。進行設定變更時

1 按 **開/關**，開啓電源

2 按 **洗滌** 3秒以上

※按3秒以上，切換顯示內容。

3 按 **脫水**

※每次按下時，切換顯示內容。

4 按 **起動/暫停**

(按〔起動〕的按鈕，完成設定)

5 按 **開/關**，關閉電源

	· 標準模式 (工廠出貨時)
	· 順暢模式 讓脫水的開始順利進行。 (根據洗滌物的種類， 會有聲音或振動變大的情況)
	· 低振動模式 抑制脫水時的振動聲。 (運轉時間會變長)

- 設定內容會被記憶起來。
要變更設定時，請再次操作設定流程。

便於使用 (續)





使脫水後的洗滌物柔軟蓬鬆 (溫風拋鬆脫水)



脫水後吹送溫風，使洗滌物取出時柔軟蓬鬆。

無法設定的行程

- 「快速」「溫柔」「毛毯」「柔洗」「高級服飾」「抗蟎」行程、「洗脫烘」「烘衣」運轉

工廠出貨時為「沒有設定」。進行設定變更時

1	按  ，開啓電源		
2	按  ，選擇「標準」行程		
3	按  3秒以上 		
4	按  ，關閉電源		

	沒有設定 (工廠出貨時)	「嗶---」聲通知
↕		
	有設定	「嗶」聲通知

- 設定的內容會被記憶起來。要變更設定時，請再次操作設定流程。
- 洗滌物的量過多(6kg以上)時，為避免傷害衣物，將不進行「溫風拋鬆脫水」運轉。
- 有設定「溫風拋鬆脫水」時，於脫水後將進行約5分鐘的溫風運轉。
若水溫過低時，溫風運轉的時間有可能會延長。
- 若於「溫風拋鬆脫水」運轉中按下起動/暫停按鈕則會切斷電源。
- 若未設定「溫風拋鬆脫水」，脫水後將進行約2分鐘的「拋鬆脫水」。
由清洗或脫水開始的運轉，將不進行「拋鬆脫水」運轉。





變更烘乾除濕方式的設定



可切換烘乾運轉時除濕方式的設定。

- 空冷除濕模式：在烘乾運轉中，由排水管送出濕風(溫風)運轉。
- 水冷除濕模式：在烘乾運轉中，以水進行水冷除濕。(用水量將增加)

正在設定「水冷除濕方式」時，無法設定「靜止烘乾」行程。

工廠出貨時設定為「空冷除濕方式」。進行設定變更時

1	按  ，開啓電源		
2	按  3秒以上 		
	※設定結束後以顯示和蜂鳴進行通知。		
3	按  ，關閉電源		

	空冷除濕方式 (工廠出貨時)	「嗶」聲通知
↕		
	水冷除濕方式	「嗶---」聲通知

- 設定內容會被記憶起來。
- ※「夜間」「標準(烘乾15/30/60/90分鐘)」「除菌」「蒸氣熨斗」「除菌消臭」「除花粉」行程功能則固定採用水冷除濕運轉，無法進行變更。

想讓烘乾運轉結束後的洗滌物柔軟（柔軟保護）

烘乾結束之後，在取出洗滌物之前，為了保持鬆軟，進行滾筒槽的旋轉。

無法設定的行程

- 「毛毯」「靜止烘乾」「標準（烘乾15分鐘）」「除菌消臭」「除花粉」行程。

柔軟保護運轉內容

每隔5分鐘進行12秒的攪拌，運轉大約2小時。在按「暫停」按鈕時，會自動解除洗衣機門安全鎖。



便於使用

工廠出貨時為「沒有設定」。進行設定變更時

1 按 ，開啓電源

2 按 3秒以上

※設定結束後以顯示和蜂鳴進行通知。

3 按 ，關閉電源

- 設定內容會被記憶起來。要變更設定時，請再次操作設定流程。

	沒有設定 (工廠出貨時)	「嗶---」聲通知
	有設定	「嗶」聲通知

不可操作時的提示音

進行除「電源」「起動/暫停」按鈕以外的無效操作時、會發出「嗶嗶嗶嗶」音進行通知。

工廠出貨時為「有提示音」。進行設定變更時

1 按 ，開啓電源

2 按 3秒以上

※按3秒以上，切換顯示內容。

3 按

※每次按下，切換顯示內容。

	有提示音「嗶嗶嗶嗶」 (工廠出貨時)	「嗶」聲通知
	沒有提示音	「嗶---」聲通知

4 按

(按〔起動〕的按鈕，完成設定)

5 按 ，關閉電源

- 設定內容會被記憶起來。要變更設定時，請再次操作設定流程。

便於使用 (續)

變更運轉開始音、結束音

運轉開始、結束時，播放旋律音。

工廠出貨時為「旋律音」。進行設定變更時

1 按 **開/關**，開啓電源

2 按 **洗脫烘** 3秒以上
※每按3秒，切換設定內容。



旋律音 (工廠出貨時) → 蜂鳴 → 無音樂 (有按鈕的聲音)

3 按 **開/關**，關閉電源
(通過關閉電源完成設定)

- 設定內容會被記憶起來。
要變更設定時，請再次操作設定流程。

關閉運轉結束前的預告音

在運轉結束約10分鐘前將利用預告音提醒。

(「洗脫烘」及「烘衣」運轉時，因各行程及設定內容不同，預告音響起時的剩餘時間也各不相同)

工廠出貨時「沒有設定(無旋律音)」。進行設定變更時

1 按 **開/關**，開啓電源

2 按 **起動/暫停** 3秒以上
※每按3秒，切換設定內容。



有設定 ↔ 沒有設定(無旋律音)

「嗶·嗶·結束預告的聲音」 「嗶·嗶·嗶」

※切換時的蜂鳴音視運轉啟動，結束音的設定而異。

3 按 **起動/暫停**，暫停

4 按 **開/關**，關閉電源
(通過關閉電源完成設定)

- 因洗滌物偏向一邊而重新脫水時，不鳴叫結束預告的聲音。
- 設定內容會被記憶起來。
要變更設定時，請再次操作設定流程。

刪除全部的註冊資訊（初期化）



使用無線LAN功能刪除全部的註冊資訊（初期化）。
廢棄或轉讓機體時請刪除全部的註冊資訊。

- 1 按 ，開啓電源
- 2 按  3秒以上
※按3秒以上，切換顯示內容。
- 3 按  3次  
※每次按下時，切換顯示內容，〔CL〕亮燈。
- 4 按 
〔CL〕將變為閃爍，完全消除全部的註冊資訊。
- 5 按 ，關閉電源

- 在機體沒有連接到無線LAN路由器的情況下，即使刪除機體的全部的註冊資訊後，應用行程的設定仍然存在。
請在應用行程的〔選單〕處選擇〔機體的刪除〕。
- 在機體上註冊的下載行程的內容無法刪除。

無線LAN功能的設定

無線LAN功能可以切換為〔設定中 / 未設定〕。無線LAN功能切換為〔未設定〕時，無法進行配對設定，刪除所有註冊資訊，也無法使用智能手機操作或確認狀態。

- 1 按 ，開啓電源
- 2 按  3秒以上
※按3秒以上，切換顯示內容。
- 3 按  
※每次按下時，切換顯示內容。
- 4 按 
（按〔起動〕的按鈕，完成設定）
- 5 按 ，關閉電源

	設定中 （工廠出貨時）
	未設定

- 設定內容曾被記憶起來。
要變更設定時，請再次操作設定流程。

保養方法

為了發揮更好的洗衣、烘乾性能及更長久的使用，以下說明保養方法。

自動投入組件（自動投入蓋、自動投入盒、自動投入盒安裝位置、路徑內）

以下的情況，請進行保養。

- 2至3個月進行一次（標準）
- 改變使用的液體洗劑和柔軟精的種類時
- 一個月以上沒有使用自動投入功能時
- 一週以上「剩餘少」顯示閃爍的情況下，沒有向自動投入盒補充液體洗劑或柔軟精
- 自動投入盒安裝位置上附著有污垢
- 透明蓋打開的情況下長期放置或剩餘量少的情況下長期放置
- 自動投入盒內的液體洗劑或柔軟精已經硬化成膠狀物

1

打開自動投入蓋，使用柔軟的抹布將自動投入蓋擦拭清潔。

- 自動投入蓋和機體重和的部分的污垢特別嚴重時，請將自動投入蓋拆下後用抹布擦拭。

- 1 將自動投入蓋的突起A拿起。
- 2 將自動投入蓋朝左滑動後拆下。

- 安裝時，請先將突起B安裝後再安裝突起A。

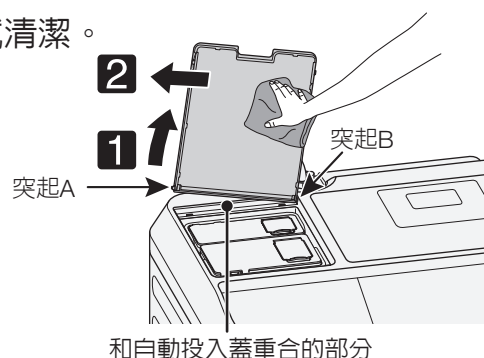

2

握住液體洗劑盒或柔軟精盒的把手，將握住液體洗劑盒或柔軟精盒垂直拉起後取下。

- 請勿傾斜自動投入盒，會造成液體的滴落及溢出。

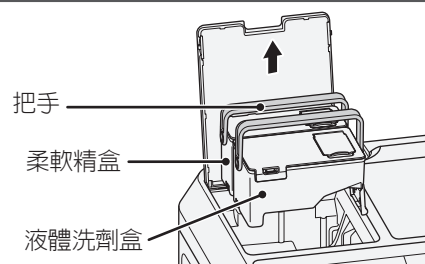

3

將自動投入盒蓋的按扣從鉤子上拆下，用水沖洗自動投入盒蓋。
將透明蓋從自動投入盒蓋上拆下，用水沖洗透明蓋。

- 請勿過度的拉扯墊圈。墊圈的變形及裂紋，破損，以及墊圈的脫落會導致液體洗劑及柔軟精的外漏。
- 請用濕布將附著在墊圈上的液體洗劑及柔軟精，灰塵擦拭清潔。
- 污垢特別嚴重時，請將墊圈浸泡於約40°C的熱水中約10分鐘後，用濕布擦拭清潔。

自動投入盒蓋

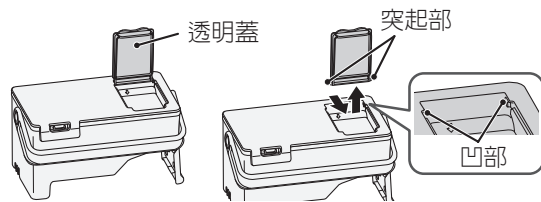
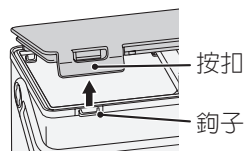
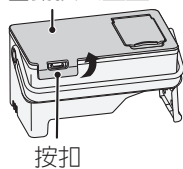

4

用水沖洗自動投入盒內部和浮動片。
(浮動片可以凹部上拆下)

- 用水沖洗自動投入盒內部直至泡沫及粘液全部沖洗乾淨。
- 污垢特別嚴重時，請將墊圈浸泡於約40°C的熱水中約10分鐘後，用濕布擦拭乾淨。

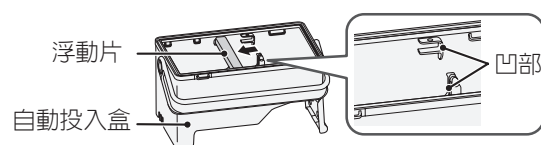

5

使用柔軟的抹布將自動投入盒安裝位置周邊擦拭清潔。

- 若自動投入盒安裝位置周邊附著有液體洗劑及柔軟精，可能造成液體洗劑及柔軟精路徑堵塞或有可能會導致黴菌的產生。
- 依洗劑的種類不同，墊圈有可能會染上顏色。
- 請勿過度用力的用刷子刮刷墊圈安裝位置。會造成墊圈的破損，液體洗劑及柔軟精的外漏。
- 請確認自動投入盒安裝位置底面沒有殘留有水及灰塵。

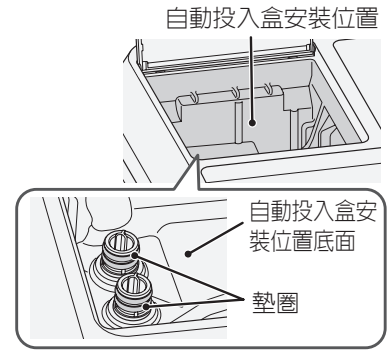

6

將自動投入盒按原樣裝回。

- 1 將浮動片安裝回自動投入盒的內部。
- 2 安裝自動投入盒蓋並扣緊直到發出「卡機」聲。
- 3 安裝透明蓋並扣緊直到發出「卡機」聲。
- 4 將自動投入盒穩固的安裝到機體上。

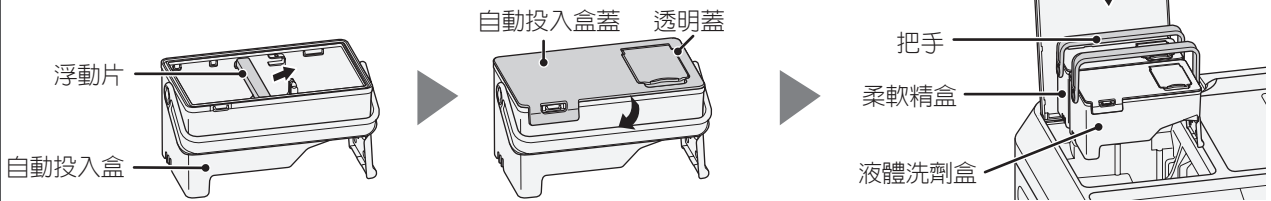

7

請在液體洗劑盒、柔軟精盒和自動投入盒安裝位置清潔的狀態下，開始液體洗劑、柔軟精路徑的保養。

打開經過保養的液體洗劑盒的透明蓋，向液體洗劑盒內加入約40°C的水熱水。
(保養柔軟精路徑時，向柔軟精盒內加入約40°C的熱水)

- 請加入熱水直至液面達到「↓(箭頭所示)」的位置。
- 加入熱水後請關閉透明蓋和自動投入盒蓋。

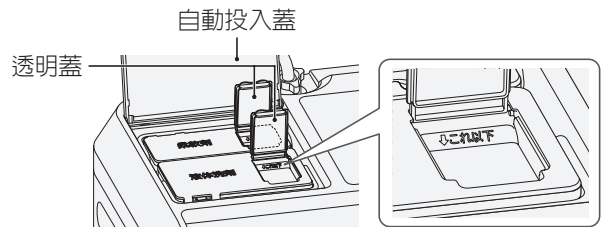

8

遵照以下的順序、進行路徑內的保養運轉。

- 1 打開水龍頭。
- 2 按 **開/關**，開啓電源。
- 3 按 **洗滌** 3秒以上。
- 4 按 **液體洗劑**，選擇「4分鐘」或「9小時」。
 ※保養「柔軟精路徑」時，請按 **柔軟精**。
 ※「洗劑路徑」和「柔軟精路徑」的設定無法同時進行。
- 5 按 **起動/暫停**，運轉開始。

每按一次按鈕，顯示內容將進行切換，「多」「少」和剩餘時間顯示部的剩餘時間將顯示。

液體洗劑	柔軟精	4分鐘	持續使用自動投入時
		9小時	不持續使用自動投入時

運轉結束時，發出「嘩---」聲響，自動關閉電源。

9

進行保養運轉後，取出液體洗劑盒、柔軟精盒，倒掉殘留水、使用柔軟的抹布將自動投入盒內及自動投入盒安裝位置周邊擦拭清潔。

保養方法 (續)

手動洗劑投入口蓋

若殘留洗劑或柔軟精、或出現污垢時，請用布擦拭。

- 請勿用蠻力拉拽橡膠襯墊。有可能導致變形、裂紋、劃傷等，導致手動洗劑投入口蓋無法正常關閉。
- 手動洗劑投入口蓋與本體重疊的部分污垢非常嚴重的情況下，請拆卸下手動洗劑投入口蓋並利用抹布擦拭清潔。

- 1 按壓手動洗劑投入口蓋，向右滑動提鈕，抬起突起A側
- 2 將手動洗劑投入口蓋向左挪動，將其拆卸下來。

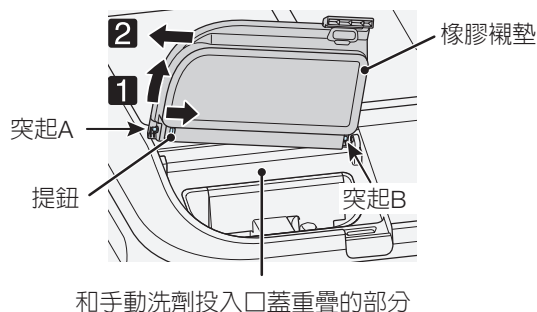

手動洗劑投入口

如果洗劑或者柔軟精附著或者產生污垢，請用水沖洗。

- 請清潔洗劑和柔軟精投放部位、虹吸蓋、虹吸蓋孔等，有洗劑附著的部分。

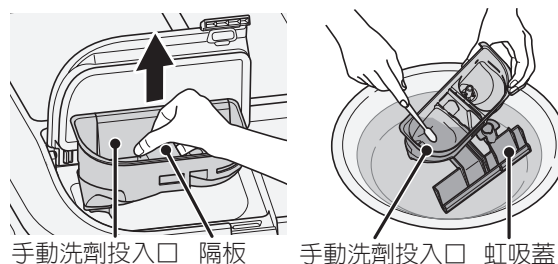

給水口

如果自來水出得不順利，或顯示「C01」請進行保養。〈58頁〉

- 1 關閉自來水管的水龍頭，拆掉給水管
 - 1 關閉自來水管的水龍頭，按 **開/關**，開啓電源
 - 2 按 **洗衣**，選擇「槽洗淨」的行程
 - 3 按 **起動/暫停**，進行起動
 - 4 運轉大約10秒，按 **起動/暫停**，按 **開/關**
 - 5 轉鬆拆下連接螺母

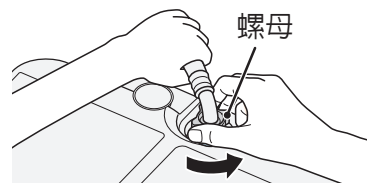

- 2 將堆積在網口上的垃圾，以牙刷等去除
 - 垃圾不易去除時，請把網口以鉗子等卸下加以清掃。
 - 拿掉給水口的網口時，請照原來的樣子安裝。沒有安裝的話，會成為給水閥故障的原因。

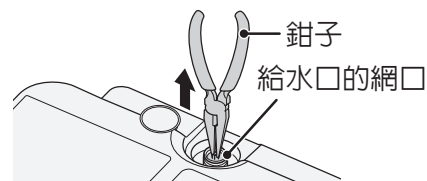

- 3 將拆下的給水管按原樣裝回。〈安裝說明書〉
 - 如果給水管未依照原樣裝回，有可能會漏水。



線屑濾網

請定期（1次 / 月）保養。

如果線屑濾網堵塞，會難以過濾洗劑液，導致排水困難。

- 運轉中，滾筒槽、排水管裡有殘水的情況（只設定洗滌的運轉之後等），請勿拆掉線屑濾網。

準備

拆掉線屑濾網之前，請先進行脫水運轉，確認水已經排光〈41頁〉

1 打開線屑濾網蓋，拆卸線屑濾網

線屑濾網蓋 1 按上部（凹）



● 因為會有殘水出現的情況，請以接水盤等承接。

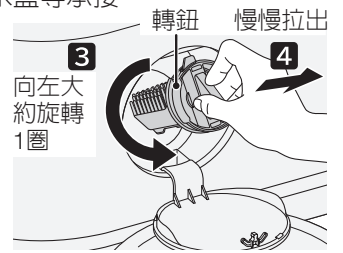
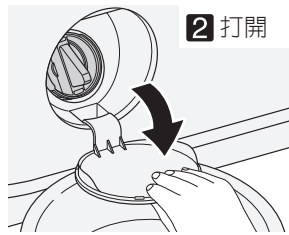

2 去除線屑，將濾網沖洗乾淨

- 在不損傷橡膠襯墊的情況下，僅去除線屑等異物。如果擦掉橡膠襯墊上的潤滑脂，線屑濾網會變得難以旋轉。
- 線屑濾網或橡膠襯墊破損的情況，請馬上更換。否則會成為漏水或故障的原因。

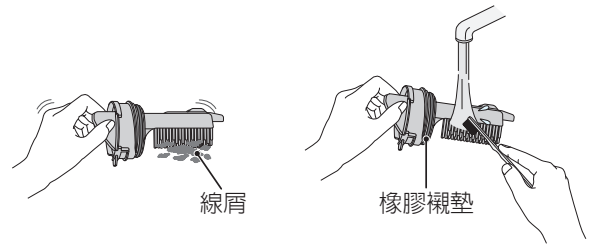

3 將線屑濾網突起朝上插入、安裝

- 請確認線屑濾網中的橡膠襯墊沒有掉下來。
- 在線屑濾網安裝部分或橡膠襯墊部分，請確認線屑等沒有附著在上面。
- 轉鈕向右轉，直到發出「卡機」聲，否則會有「C16」錯誤的顯示，不能運轉。

〈59頁〉

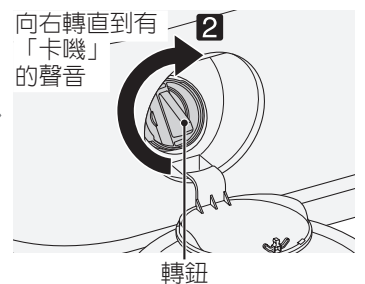
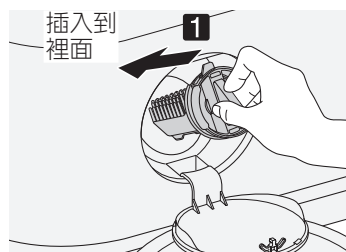

排水口

每月大概一次，或烘衣時間較長時或顯示「C02」「C18」時，請進行保養。〈58、59頁〉

1 進行脫水運轉，確認水已經排光，將排水管從排水口拆下

- 排水管內的殘水可能會溢出，請將接水盤放在排水口附近，承接殘水。

2 去除排水管内、排水口中殘留的線屑

3 將排水管插入排水口進行脫水運轉，確認水已經排光

- 若排水管前端沒有確實插入排水配管中，則可能發生漏水。

● 設置機體之前，請確認排水口是否積存線屑。

● 將排水管從排水口拆下並再次插入時，請確認頂端是否完全插入到排水配管中（否則可能會導致漏水）。

保養方法 (續)

烘乾濾網

烘乾濾網請在每次進行烘乾運轉之後，加以保養。
依衣物的量與種類，有可能線屑濾網內很少線屑。

1 垂直拉出烘乾濾網

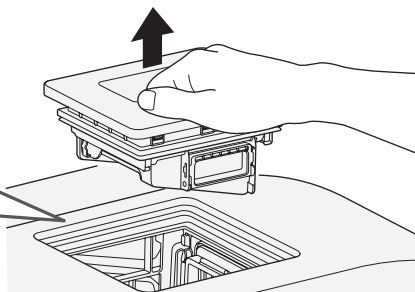
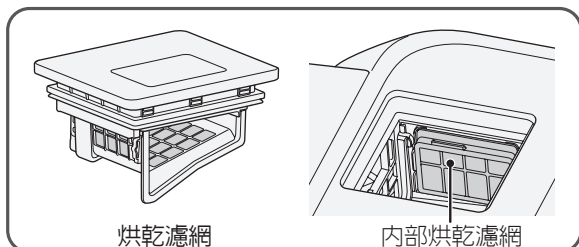

2 濾網上附著的線屑，請以濕布擦除

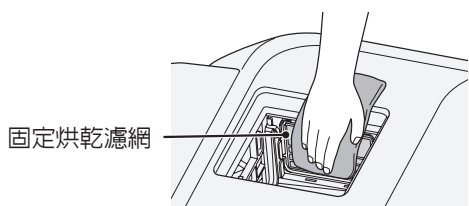
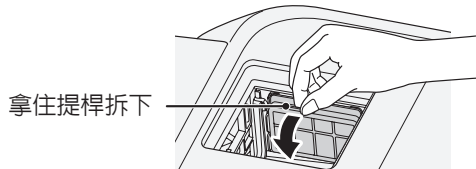

- 髒污多時請刷洗去污。
- 水洗滌之後請在充分乾了後安裝。

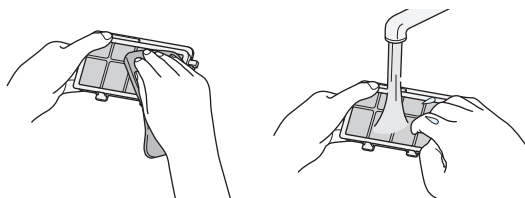

3 安裝內部烘乾濾網

- 1 將內部烘乾濾網的突起部分插到孔中
- 2 按住提桿緊密安裝

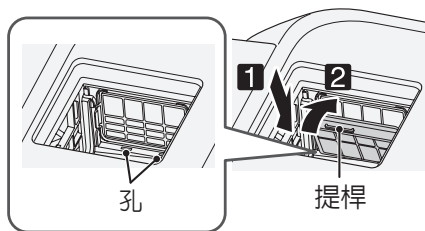

4 將烘乾濾網的開口部分朝向下，握住濾網把手抽出濾網盒，清除附著在上面的灰塵等垃圾

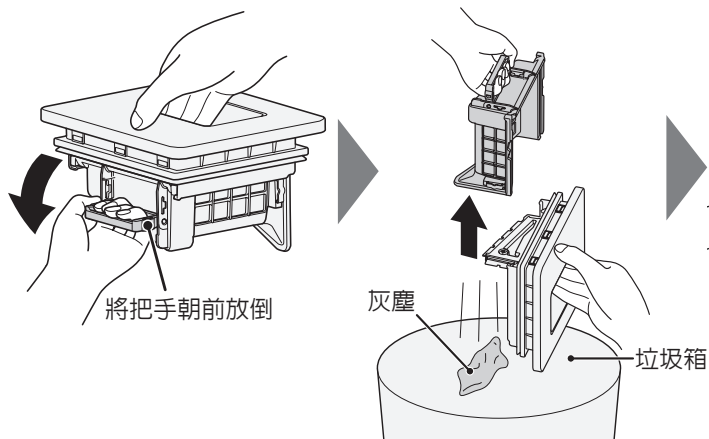

- 髒污多時請刷洗去污。
- 水洗滌之後請在充分乾了後安裝。

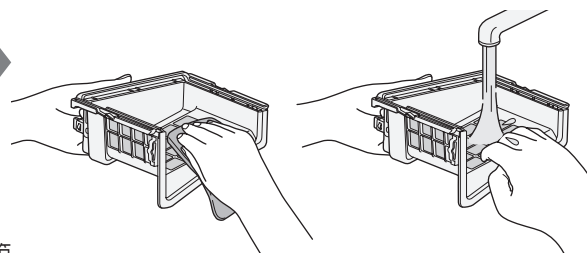

- 5** 將濾網盒的橫條插入到烘乾濾網的橫條孔中，一直推到最裡面，按原樣安裝。把手返回到原位置。

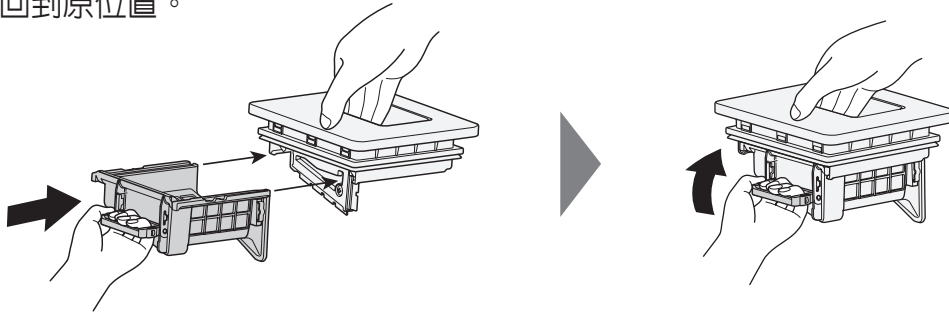

- 6** 烘乾濾網，請按原樣裝回

烘乾濾網插入口

有時會有「烘乾濾網」的顯示未熄燈，「C06」錯誤發生的情況。〈58頁〉
有可能是因為烘乾濾網安裝部分裡面，沾附著線屑。

- 1** 按 ，開啓電源

- 2** 按  3秒以上

●剩餘時間顯示部分顯示為「---」時，自動關機。

- 3** 自動關閉電源後，拆下烘乾濾網和內部烘乾濾網 〈54頁〉

- 4** 拉出隔板將其拆下

- 1** 將左側固定部拆下
- 2** 慢慢取出

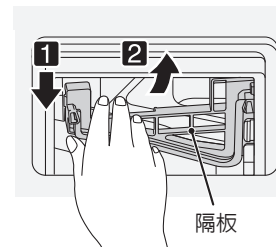

- 5** 將烘乾濾網插入口深處的灰塵清除

●請勿在電源打開時將手或棍棒伸入烘乾濾網插入口的深處。
可能會因回流蓋的動作導致受傷或故障。

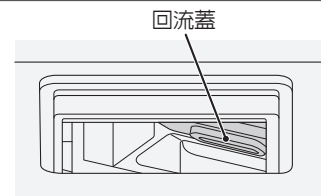

- 6** 請將隔板的突起插入凹部按原樣裝回

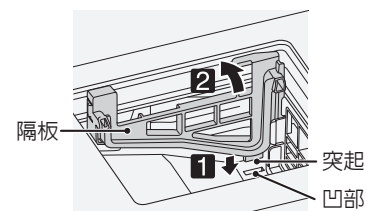

- 7** 請將烘乾濾網和內部烘乾濾網按原樣裝回

保養方法 (續)

機體、滾筒槽

附著水滴或出現污垢時，請加以保養。

- 機體附著水滴或污垢，洗衣機門等的塑膠零件或金屬零件附著洗劑及柔軟精時，請以軟布擦拭乾淨。若置之不理，可能會發生刮痕或鏽，甚至可能出現破損。
- 如果洗衣機門內側的玻璃面有污垢，請用濕布擦拭掉。
- 請勿對機體各部分直接澆水。
- 請勿用汽油、稀釋劑、去污粉、鹼性洗劑、弱鹼性洗劑、蠟等擦拭，或用鬃刷搓。
- 滾筒槽的鏽，請用市售的去污霜擦拭掉。請勿使用金屬鬃刷等。
- 不鏽鋼滾筒槽雖然擁有不易生鏽的性質，不過如遇以下一般的情況，會生鏽。
 - 髮夾等金屬物與滾筒槽長時間接觸，或使用摻有鐵粉、紅鏽的水。
 - 滾筒槽內長時間放置氯化類漂白劑、洗劑或柔軟精。
- 運轉結束後，剩餘的水滴可能會由注水口滴落到給水路徑上，此時請以軟布擦拭乾淨。
- 介意滾筒槽髒污或有異味時請運轉「槽洗淨」「溫水槽洗淨」行程，同時想抑制黴菌產生時請運轉「槽烘乾」行程。〈38頁〉

- 洗衣機門襯墊可能有變形（皺褶）的情況出現，這不會造成動作上的障礙。使用後會慢慢地恢復原來的樣子。如果很介意時可以透過運轉烘衣行程30分鐘使其恢復。
- 洗衣機門的周遭或洗衣機門襯墊周邊、裡側，或附在滾筒槽內部的線屑或洗衣機門襯墊和洗衣機門之間附有線屑，有可能會導致漏水，或線屑附著在洗滌物上。
 - 即使擦拭後，仍然有線屑附著在洗滌物上時，請運轉「槽洗淨」行程（3小時）。〈38頁〉（即使不使用洗衣槽清洗劑，也能夠進行保養）
- 受到環境狀態影響，有時可能會在洗衣機門及襯墊周邊出現結露，當對此比較介意時，請擦拭乾淨。
- 對機門附近進行保養時，請勿將濕毛巾等掛在機門襯墊上，以免使其變形並造成漏水。

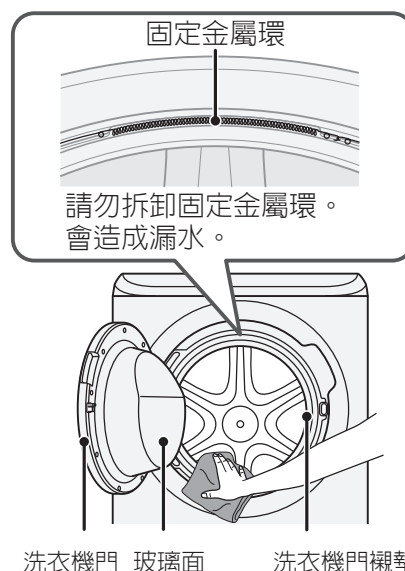

自來水管的水龍頭、便捷連接器、給水管

長期使用之後，可能會因為水龍頭墊圈的老化及破裂等導致漏水，因此，請定期（使用時）確認是否漏水。一旦發生漏水，請關閉水龍頭，進行檢查、維修。

認為發生故障時

出現較多回饋意見的問題

■對機體各部分有疑問時

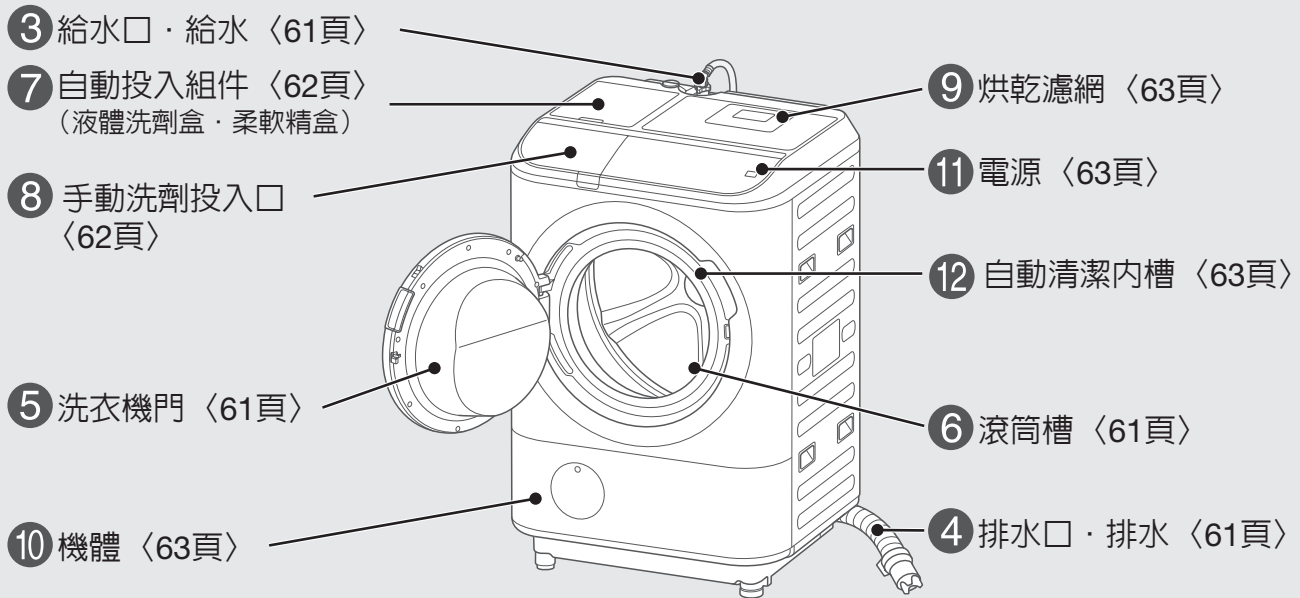

■對運轉有疑問時

- ① 聲音 (60頁)
- ② 振動 (61頁)
- ⑬ 下載行程 (63頁)
- ⑭ 運轉動作 (63~65頁)
- ⑮ 運轉時間 (65頁)

■對操作面板顯示內容有疑問時 (58、59頁)

- ⑯ 洗劑量顯示 (66頁)
- ⑰ 運轉中顯示 (66頁)
- ⑱ 剩餘時間顯示 (66、67頁)
- ⑲ 觸碰感測 (67頁)

■對洗衣後的結果有疑問時

- ⑳ 洗滌物上殘留洗劑 (67頁)
- ㉑ 有線屑 (68頁)
- ㉒ 去污能力差 (68頁)
- ㉓ 有發黑 (68頁)
- ㉔ 有黃斑 (69頁)
- ㉕ 染色或變色 (69頁)
- ㉖ 發硬 (69頁)
- ㉗ 有異味 (69頁)
- ㉘ 柔軟精的效果不佳 (70頁)
- ㉙ 有乾燥斑點未烘乾 (70頁)
- ㉚ 烘乾皺褶 (70頁)

連接無線LAN功能出現異常情況時，請參照另附的無線LAN功能連接指南。

認為發生故障時 (續)

※出現下述以外的顯示時〈66、67頁〉























剩餘時間顯示部顯示如下情況時

如果僅是剩餘時間顯示部出現如下顯示，顯示閃爍，表明運轉已經結束。

如果在運轉途中停止運轉時，顯示閃爍，並以蜂鳴音進行通知。

在顯示閃爍的同時，「洗滌」「清洗」「脫水」「烘乾」其中的一個顯示閃爍時，表明閃爍的行程在運轉途中停止運轉。如果發生上述情況，請參照下表的「調整方法」項目。如果在顯示通知的狀態下放置12小時以上，電源將自動切斷。

顯示和通知內容	調整方法
<p>打開水龍頭</p>  <p>無法給水</p>	<p>按</p> <p>起動/暫停 暫停</p> <ul style="list-style-type: none"> ●水龍頭是否全開。 ●給水口的網口上是否堵塞。〈52頁〉 ●是否在斷水中。 <p>按</p> <p>起動/暫停 再次起動</p>
 <p>無法排水</p>	<p>按</p> <p>起動/暫停 暫停</p> <ul style="list-style-type: none"> ●排水管、排水口是否有線屑等堵塞。〈53頁〉 ●排水管是否正確安裝。〈安裝說明書〉 <ul style="list-style-type: none"> ·排水管是否有破損或是否結冰。 ·排水管是否放倒。 ·頭端是否浸泡在水中。 ·中間有沒有高起10cm以上。 ●連接延長用排水管時，延長管是否超過5m。 <ul style="list-style-type: none"> →請將長度控制在5m以下。 若有越過門檻等的情況時不能超過2m。 ※ 錯誤在烘衣運轉中出現時，請確認以上項目。 如果仍不行時請關上電源重新打開並進行一次脫水運轉。 <p>按</p> <p>起動/暫停 再次起動</p>
 <p>不能脫水</p>	<p>按</p> <p>起動/暫停 暫停</p> <ul style="list-style-type: none"> ●洗滌物是否偏向一邊。 <ul style="list-style-type: none"> →請將洗滌物儘可能拋鬆，重新放入滾筒槽中。（即使看上去均勻，如果因含水而變重的棉紡織物聚集在一邊，則平衡會變差） ●毛巾被及牛仔褲等較厚的洗滌物、裝入洗衣網的洗滌物是否單獨洗衣。 <ul style="list-style-type: none"> →請另外追加2、3件其他洗滌物。（如果單獨清洗，容易發生偏向一邊的情況） ●床單等大件洗滌物是否放入過多。 <ul style="list-style-type: none"> →請減少大件洗滌物。〈14頁〉 ●機體本身有沒有不穩定、或是設置在傾斜的地面。 <ul style="list-style-type: none"> →請確認水平器的氣泡是否在圓圈中央。〈安裝說明書〉 <p>確認後按</p> <p>起動/暫停 再次起動</p>
<p>打開水龍頭</p>  <p>自動運轉無法烘乾 (最長4~10小時)</p>	<p>按</p> <p>開/關 關閉電源</p> <ul style="list-style-type: none"> ●烘乾濾網或烘乾濾網插入口有沒有堵塞。 <ul style="list-style-type: none"> →堵塞時，請進行保養。〈54、55頁〉 ●洗滌物脫水了嗎，或洗滌物有沒有纏成一團。 ●是否正確給水。(烘乾期間，也會以水用於冷卻)請確認出現「C01」顯示時的調整方法。 ●排水管是否正確安裝。請確認出現「C02」顯示時的調整方法。 <p>確認後按</p> <p>開/關 再次起動</p>
 <p>洗衣機門不能解除鎖定</p>	<p>按</p> <p>起動/暫停 暫停</p> <ul style="list-style-type: none"> ●洗衣機門是不是沒有關緊？請按住洗衣機門中央右側（BD-NX125FHR 按住洗衣機門中央左側），將洗衣機門關上。 ●洗滌物的量有沒有太多。 <p>確認後按</p> <p>起動/暫停 再次起動</p>

顯示和通知內容	調整方法	
 振動感測器動作錯誤	按  關閉電源	<ul style="list-style-type: none"> ● 振動感測器有可能會因為外來雜訊等而有動作錯誤。 確認後按  再次起動
 線屑濾網未正確安裝		<ul style="list-style-type: none"> ● 線屑濾網未正確安裝。〈53頁〉 → 請將線屑濾網轉鈕向右旋轉直至發出「卡機聲」。 確認後按  再次起動
 不能脫水	按  暫停	<ul style="list-style-type: none"> ● 排水管是否正確安裝。 → 請確認出現「C02」顯示時的調整方法。〈58頁〉 ● 泡沫有沒有大量產生。 → 請進行清洗之後再脫水。〈41頁〉 確認後按  再次起動
 滾筒槽無法旋轉	按  暫停	<ul style="list-style-type: none"> ● 洗滌物的量有沒有太多。 → 請減少洗滌物。 ● 洗滌物有沒有纏成一團。 → 請將洗滌物拋鬆。 ● 泡沫產生過多。 → 請進行清洗之後再脫水。〈41頁〉 ● 有沒有將電源線延長。 ● 有沒有在相同的插座連結其它的機器。 確認後按  再次起動
 機體軟件更新失敗		<ul style="list-style-type: none"> ● 機體軟件更新無法正常結束。 → 請重新插拔電源插頭。 確認後按  再次起動
 洗衣機門打開著	按  暫停	<ul style="list-style-type: none"> ● 洗衣機門是否打開。 滾筒槽旋轉時，為了防止危險，洗衣機門上鎖。 ● 洗滌物的量有沒有太多。 → 請減少洗滌物。 ● 設定防止鎖門功能時， 請利用硬幣等將門擋向左轉動，恢復原狀。〈12頁〉 關閉洗衣機門，按  再次起動
 烘乾濾網堵塞	按  關閉電源	<ul style="list-style-type: none"> ● 烘乾濾網或烘乾濾網插入口有沒有堵塞。 → 有堵塞時，請進行保養。〈54、55頁〉 (烘乾濾網保養之後，開啓電源時仍可能會顯示「烘乾濾網」，可以按起動按鈕進行解除) 確認後按  再次起動
 烘衣過量	按  暫停	<ul style="list-style-type: none"> ● 洗滌物的量有沒有太多。 → 請減少進行烘乾的衣物的量。 可以進行烘乾的衣物的量根據洗滌物的種類、大小、布質而有變化。 確認後按  再次起動
 液體洗劑，柔軟精的剩餘量減少時		<ul style="list-style-type: none"> ● 請補充液體洗劑，柔軟精。 「剩餘少」亮燈的情況下，仍可以進行數回洗衣運轉。 ● 一週以上「剩餘少」顯示閃爍的情況下，沒有向自動投入盒補充液體洗劑或柔軟精及改變使用的液體洗劑和柔軟精的種類時，請在對液體洗劑盒及柔軟精盒，自動投入盒安裝位置進行保養後補充液體洗劑，柔軟精。〈50頁〉

認為發生故障時

如下情況時，請中止使用，並洽詢服務中心。〈72頁〉

- 出現上述COO顯示之後，即使確認了「調整方法」，仍多次出現相同顯示時。
- 出現上述以外的FOO、COO顯示之後，多次暫時關閉電源然後重新開啓電源進行修正，但仍出現相同顯示時。

認為發生故障時（續）

發出這樣的聲音時

以下聲音表示洗衣乾衣機運轉正常。

發出這樣的聲音時		發出聲音的原因（並非故障）
洗衣運轉中	咕咕...聲	自動投入動作時的聲音。
	吱吱...聲	這是循環幫浦吸入空氣的聲音。 到達循環幫浦動作定時時，聲音會暫時變大。
	沙沙...聲	為了降低洗滌和清洗時的泡沫噴淋水流時的聲音。
	嗡嗡·恩恩...聲	循環幫浦運轉的聲音。
	恩恩...聲	「溫水噴霧」「自動加熱」運轉時溫水噴霧幫浦的聲音。
	嘯嘯...聲	控制基板的冷卻聲音。
	吭吭...聲	馬達或循環幫浦運轉的聲音。 脫水時，滾筒槽的轉速會呈階段性加速，如果轉速變快，聲音可能會變大。
	啵啵...聲	積留在排水管內部的水和空氣混合後發出的聲音。
烘衣運轉中	嘖嘖...聲	送風風扇或馬達運轉的聲音。
	吭吭...聲	烘乾運轉中，變更送風風扇的轉速等時，聲音會變大。
	吱吱...聲	除濕烘乾的冷卻水流動的聲音。
	啵啵...聲	從排水管泄出的空氣與積留在排水管內部和排水彎管中的水混合後發出的聲音。
		烘乾濾網堵塞，槽內壓力發生變化發出的聲音。
	沙沙...聲	排水管內部的空氣與排水彎管中的水混合後發出的聲音。
	撲撲...聲	根據運轉條件，流入排水管中的空氣增加，發出的聲音會較大。
	嗶...聲	烘乾濾網如果沒有確切的插入安裝會發出此聲音。

對機體各部分有疑問時

如下情況時，進行委託修理之前，請再將以下幾點確認一次。

遇到這種情況時		有可能是這些原因、請確認
1 聲音	轉動滾筒槽，有聲音	是為了取得脫水時的平衡而加入到滾筒槽平衡環內的水聲。
	排水口有聲音	烘乾過程中，排出含濕氣空氣時的聲音。 如果擔心，請將烘乾運轉中的除濕方式變更為「水冷除濕方式」。〈46頁〉
	運轉結束時，聲音很大	確認送風風扇的動作，進行送風運轉。
	運轉過程中關閉電源開關或者運轉結束時有水流聲	「排水口蓄水」顯示閃爍，是為了通過將水蓄積在排水口，來防止排水口處的氣味回流。 約3~12分鐘後電源關閉。

遇到這種情況時		有可能是這些原因、請確認
2 振動	有振動或噪音	輸送用螺栓是否仍安裝在機器上。卸下輸送用螺栓。〈安裝說明書〉
		請確認水平器的氣泡是否在圓圈中央。〈安裝說明書〉
		與以往的立式洗衣乾衣機相比，由於滾筒式是橫向運轉，所以振動易於傳遞到地面。請透過調整脫水起動情況，設定為「低振動模式」。〈45頁〉
3 給水口 · 給水	給水管漏水	水龍頭的形狀是否適當。
		單手柄接頭的安裝或連接螺母的緊固有沒有鬆動。
		水龍頭的墊圈及金屬部分長年使用之後，可能會因為老化及生鏽等而導致漏水。請中止使用，並與服務中心聯絡。
	洗滌，清洗行程中途給水	如果產生大量泡沫，則透過泡沫感測器來檢測，然後排水並給水。自下次洗滌起，請根據顯示，投入適量洗劑。〈16頁〉
給水暫停後，有水流入滾筒槽	有可能是機體內給水管路裏的殘留水流出。	
給水不止	是否放入過多洗劑。 為了消除滾筒槽內的泡沫而向滾筒槽內部注水（約1~15分鐘）。自下次洗滌起，請根據顯示，投入適量洗劑。〈16頁〉	
4 排水口 · 排水	排水口堵塞	是否保養了排水口。
	排水口周圍潮濕	請將排水管確實連接於排水口中。〈安裝說明書〉
		受到機體設置條件限制，有時可能會在烘乾運轉中排水，導致周圍因此潮濕。請將烘乾運轉中的除濕方式變更為「水冷除濕方式」。〈46頁〉
5 洗衣機門	洗衣機門無法打開	通電狀態下「  」或「高溫」亮燈顯示時洗衣機門無法打開。
		有沒有設定「兒童安全鎖」。請解除兒童安全鎖。〈11頁〉
		運轉中，根據水位不同，洗衣機門安全鎖會無法解除。請進行脫水運轉，進行排水。〈41頁〉
	滾筒槽或送風風扇運轉中洗衣機門無法打開。請等待至運轉停止。	
洗衣機門無法關閉	洗衣機門安全鎖部分是否有異物堵塞。 請按下洗衣機門中央右側（BD-NX125FHR 按下洗衣機門中央左側），將洗衣機門關上。 	
設定防止鎖門功能時，請利用硬幣等將門擋向左轉動，恢復原狀。〈12頁〉		
6 滾筒槽	初次使用時有水流出、潮濕（排水管、滾筒槽內等）	是工廠出貨時性能測試時的殘留水，或測試運轉後結露的水分。

認為發生故障時 (續)

遇到這種情況時		有可能是這些原因、請確認
7 自動投入組件 (液體洗劑盒、柔軟精盒)	不進行自動投入動作	<p>請確認是否設定了自動投入。</p> <p>設定「高級服飾」行程、「無洗滌」及「溫水噴霧90分」時，則無法設定液體洗劑的自動投入。設定「無清洗」時，則無法設定柔軟精的自動投入。</p> <p>請確認液體洗劑盒和柔軟精盒是否正確安裝。</p> <p>請勿將液體洗劑和柔軟精錯誤投入。</p> <p>請確認液體洗劑盒和柔軟精盒內的液體洗劑和柔軟精的剩餘量。</p> <p>下述情況，有可能是路徑內和自動投入盒內的變質的洗劑和柔軟精造成堵塞的原因。</p> <ul style="list-style-type: none"> • 透明蓋打開的情況下長期放置或剩餘量少的情況下長期放置 • 自動投入盒內的液體洗劑或柔軟精已經硬化成膠狀物 • 使用高黏性的液體洗劑或柔軟精及已經凝固成膠狀物或已經分離的液體洗劑或柔軟精時 • 一個月以上沒有使用自動投入功能時 <p>請浸泡於約40°C的熱水中約10分鐘後，用水沖洗直至泡沫及粘液全部沖洗乾淨。請確認上述情況，如果自動投入仍不進行運作時，很有可能是自動投入組件（液體洗劑盒和柔軟精盒）和液體洗劑和柔軟精的路徑堵塞。</p> <p>「9小時」設定後進行液體洗劑和柔軟精的路徑的保養。〈50、51頁〉</p> <p>因為一回的使用量很少，所以有可能用肉眼無法正確判斷自動投入是否進行。</p>
	設定了自動投入時，向手動洗劑投入口投入了洗劑及柔軟精	向自動投入盒和手動投入口同時投入的情況會造成洗劑及柔軟精的投入過度。
	設定了自動投入時，使用漂白劑	起動後，遵照洗劑量（標準），將漂白劑投入到手動洗劑投入口內。
	自動投入蓋潮濕	<p>下述情況，可能會出現自動投入蓋結露的情況。</p> <ul style="list-style-type: none"> • 設定「溫水噴霧」及烘乾運轉時，由於滾筒被加熱及噴出的蒸氣導致容易出現結露的情況。自動投入蓋潮濕的情況下長期放置有可能會導致黴菌的產生。請用乾燥的柔軟布將自動投入蓋擦拭清潔，或自然晾乾。
	自動投入盒腳脫落	<p>請遵照下述的順序，安裝自動投入盒腳。</p> <ol style="list-style-type: none"> 1 將彈簧對準導向肋 2 將自動投入盒腳的軸插入軸固定部 
	8 手動洗劑投入口	手動洗劑投入口中有水殘留

遇到這種情況時		有可能是這些原因、請確認
9 烘乾濾網	烘乾濾網潮濕	以下情況，烘乾濾網有變潮濕的可能。 <ul style="list-style-type: none"> 僅洗衣運轉時也有可能因結露而潮濕。 使用「溫水噴霧」功能時，滾筒槽內潮熱，容易發生結露。 在烘乾途中停止烘乾，或在洗滌物未完全乾的情況下結束時。 烘乾濾網網目堵塞時。 運轉結束若放置潮濕的烘乾濾網不管，有可能會滋生黴菌。 請將烘乾濾網取下以乾布擦乾或者自然晾乾。
	灰塵不會堆積在烘乾濾網上	「水冷除濕方式」會將灰塵與水冷除濕用水一同排出，因此有時堆積在烘乾濾網上的灰塵量將會變少。
10 機體	顯示部模糊	烘乾運轉時，滾筒槽被加熱，可能會因蒸氣及濕氣導致顯示部模糊不清。直至滾筒槽的溫度下降、顯示部的霧氣消失。
	烘乾運轉時地面潮濕	可能會因烘乾中的濕氣而導致地面結露。
11 電源	運轉過程中停止 · 運轉過程中電源被切斷	滾筒槽馬達的溫度超過規定值時，為了安全會切斷電源。請等待約1小時後重新使用。

對運轉有疑問時

遇到這種情況時		有可能是這些原因、請確認
12 自動清潔內槽	無法設定「自動清潔內槽」	是否選擇不可設定的行程。 請選擇可設定的行程。〈43頁〉
	注水清洗動作時進行排水	設定了注水清洗的情況下，在「自動清潔內槽」行程開始前，為了抑制機體振動，會進行排水。
13 下載行程	按「下載行程」按鈕卻不進行動作	下載行程沒有註冊到機體時，按「下載行程」按鈕也無法進行動作。 請從智能手機的應用行程上下載行程進行註冊。
	忘記各下載行程中註冊的內容	請從智能手機的應用行程上選擇「行程下載」進行確認。
	想刪除下載行程中註冊的內容	註冊內容無法刪除。 想更改註冊內容時，重新選擇下載行程內容進行覆蓋變更。
14 運轉動作	按下「起動」的按鈕後，將開始排水	滾筒槽內有3L以上水的狀態開始啟動時，將在排水後開始運轉。
	清洗運轉狀況與設定的內容不同	清洗運轉、脫水運轉中泡沫過多時，為了抑制泡沫的產生，變更為「注水清洗」。 請根據顯示，放入適量洗劑。〈16頁〉
		因為要修正洗滌物偏向一邊的狀態而增加了清洗。 (剩餘時間顯示增加，但清洗次數的顯示並沒有改變)
		脫水時，如果未能修正洗滌物的偏向，則自動變更為「注水清洗」。
顯示「注水」但是未注水	設定清洗2次以上時，除最後1次清洗外，都將進行「旋轉噴水」清洗。 最終清洗注水時，由於是在注水清洗的過程中開始浸泡柔軟精，所以不進行注水。	

認為發生故障時 (續)

遇到這種情況時	有可能是這些原因、請確認
脫水中返回清洗	最終脫水時，為了修正洗滌物偏向一邊的狀況，可能會重新清洗。
脫水中，顯示高溫	<p>是否在運轉「溫柔」行程。</p> <p>由於在脫水中使用加熱器，所以會顯示高溫。</p>
運轉中，襪子或手絹被夾在洗衣機門的內側和洗衣機門襯墊之間	洗滌物量較多時，襪子和手絹等小物品類，請放入市售的洗衣網內洗滌物。建議使用洗滌蓋。
	請先將小件洗滌物放入滾筒槽裡側，然後放入其餘待洗滌物，再開始運轉。
	建議使用洗滌蓋。(另售零件) <71頁>
不進行拋鬆動作	即使進行了溫風拋鬆脫水設定，從清洗或脫水開始運轉時，在脫水之後，不會進行洗滌物的拋鬆動作。
	洗滌物的量過多(6kg以上)時，可能不行進拋鬆動作。
感到脫水不足	<p>請設定較長的脫水時間。</p> <p>請利用「脫水/乾燥狀態調整」按鈕調整脫水程度。 <44頁></p>
運轉結束時，在洗衣機門內側及下方、洗衣機門襯墊上附著水滴	<p>在洗滌及脫水過程中的水滴飛散附著，或附著的水滴落下來。</p> <p>若感到介意，請以乾布擦拭乾淨。</p>
14 運轉動作 運轉結束後，洗滌物會附著在滾筒槽內側	<p>請嘗試以下方法。</p> <ul style="list-style-type: none"> ●因為是在洗滌物附著在滾筒槽上的狀態下進行的烘乾運轉。請增加洗滌物量。 ●請運轉「溫柔」行程。 ●若「溫風拋鬆脫水」被解除，請進行設定。 <46頁>
	<p>即使如此，洗滌物仍附著在滾筒槽內側時</p> <ul style="list-style-type: none"> ●推薦使用柔軟精。 ●「洗脫烘」運轉時，請將烘乾時的脫水模式設定為「低速模式」。 <45頁>
在烘乾運轉中使用水	「烘乾15/30/60/90分鐘」「夜間」「蒸氣熨斗」「除菌消臭」「除花粉」的行程中，烘乾運轉時會使用水。
	是否設定水冷除濕方式？關於空冷·水冷除濕方式。 <46頁>
	受限於環境及配管狀態，有時可能會使用水。
在洗衣行程中，無法設定脫水轉速為「強」	若設定為1分鐘，只能設定「標準」或「弱」。
無法設定「靜止烘乾」行程	<p>「水冷除濕方式」時無法設定。請變更設定。</p> <p>→要進行「靜止烘乾」行程，請變更為「空冷除濕方式」。 <46頁></p>
洗滌時，滾筒槽不旋轉	因衣物的偏置狀態、當進行洗劑溶解後、有可能會為了防止異常振動滾筒槽暫時不旋轉。
即使運轉結束，結束音無立刻響起音	<p>根據洗滌物的量及組合，以防止運轉結束後從排水管逆流出臭味則會進行給水。</p> <p>比情況時，從顯示消失到結束預告音響起為止需要大約12分鐘。</p>
洗滌時不進行按壓洗滌	根據洗滌物的量及偏向一邊的狀態，為了防止偏向一邊時的振動，將不進行按壓洗滌。
	「快速」「毛毯」「柔洗」「高級服飾」行程時，將不進行按壓洗滌。
洗滌時排水	有時為了抑制泡沫，洗滌時會排水一部分水然後注水。

遇到這種情況時		有可能是這些原因、請確認
14 運轉動作	溫水噴霧不顯示	請確認是否設定了「溫水噴霧」。〈34頁〉 溫水噴霧「自動加熱」：「毛毯」「柔洗」「高級服飾」行程、「烘衣」運轉不可設定。 溫水噴霧「30分」「90分」：僅「標準」行程可以設定。
	溫水噴霧自動熄燈	以下情況時無法設定「溫水噴霧」，會自動熄燈。 ●滾筒槽中有水的情況開始運轉時。 ●溫水噴霧「自動加熱」在水溫13°C以上並且氣溫8°C以上時。
	溫水噴霧，毛毯行程進行排水	設定溫水噴霧「90分」及毛毯行程中，為了抑制泡沫產生，一部分可能會進行排水。對去污效果沒有影響，不是異常現象。
15 運轉時間	運轉時間很長	脫水時，是否發生洗滌物偏向一邊的狀況。 由於自動修正洗滌物的偏向，所以運轉時間會變長。
		如果在洗滌過程中追加洗滌物，則洗滌物的重量會比最初測量出的重量更重，所以運轉時間可能會延長。
		由於運轉時間會因洗滌物的材質、大小、氣溫、水溫等條件而發生變化，所以最初顯示的剩餘時間顯示可能會與實際的運轉時間不同。
		產生大量泡沫時，因將自動執行消除泡沫的動作，運轉時間最多延長15分鐘。請根據指示放入適量的洗劑。〈16頁〉
		設定「溫水噴霧」「自動加熱」時有可能會自動延長運轉時間。〈34、35頁〉
		AI洗衣時，污垢量多的情況，洗滌行程的運轉時間將會延長。 (依洗滌物的污垢量不同，有可能檢測不到的情況)
		設定了自動投入後，會進行液體洗劑和柔軟精路徑的洗淨動作，所以運行時間會變長。
	預約的時間內，運轉未結束	根據洗滌物的量及品質、給水量不同，運轉時間可能會比預約時間長。 關於預約運轉〈25頁〉
	洗衣時間太長	如果水溫低於13°C時會自動延長洗衣時間。
	烘乾時間很長	如果烘乾濾網堵塞，可能會導致烘乾時間延長，或在尚未完全烘乾的狀態下結束運轉。 烘乾濾網請在每次進行烘乾運轉之後，加以保養。〈54、55頁〉
自來水管的水龍頭是否已打開。 如果不給水，可能會導致烘乾時間延長，或在尚未完全烘乾的狀態下結束運轉。		
請確認排水口或排水管。當有線屑堵塞時，請清除。		
給水溫度超過30°C時，除濕效果會變差、烘乾時間會變長。 烘衣時給水溫度請勿超過30°C。		
室溫是否低於5°C或高於30°C。 如果室溫過低或過高，則烘乾時間會延長。		
受到配管狀態影響，有時在烘乾過程中可能會利用水運轉，此時運轉時間將會延長。		
洗脫烘行程中，即使設定烘乾時間30、60、90分時也有可能因洗滌物偏向一邊造成脫水時間延長或造成烘乾時間延長。		

認為發生故障時 (續)

對操作面板顯示內容有疑問時 (出現「C00」等顯示時〈58、59頁〉)

遇到這種情況時		有可能是這些原因、請確認
16 洗劑量顯示	即使洗滌物的量很少，洗劑量也顯示為多杯	洗滌物含有很多濕氣，或者洗滌物濕潤，無法正確計量洗滌物的量，因此顯示為多杯。 因厚的洗滌物過重，可能會被測量為洗滌物量過多。
	即使洗滌物的量很多，洗劑量也顯示為少杯	洗滌物偏向過大，或者洗滌物纏繞在一起，無法正確計量洗滌物的量，因此顯示為少杯。為避免洗滌物偏向一邊，將洗滌物放入滾筒槽時請特別留意。 因化纖、聚酯等洗滌物較輕，測量出的洗滌物量可能會偏少。
	洗劑量顯示很慢或無法顯示	是因為計量洗滌物的量需花30秒鐘~2分鐘。 在滾筒槽內預先裝有3L以上水的狀態下起動，或者按「槽洗淨」行程運轉，則無法顯示。
	「快速」行程中，洗劑量無法顯示0.6杯、0.7杯、0.9杯、1.0杯或1.1杯	「快速」行程時，洗劑量僅顯示0.3、0.5杯。
	「柔洗」行程中，洗劑量無法顯示0.9杯、1.0杯或1.1杯	「柔洗」行程時，洗劑量顯示為0.3、0.6、0.7杯。
17 運轉中顯示	要清除「起動」按鈕的LED顯示時	打開電源時，無法使LED顯示熄燈。 按「起動」按鈕，熄燈。
	顯示「衣物不均調整中」	如果洗滌物偏向過大，為了修正運轉而顯示此訊息。
	顯示「運行調整中」	對AI洗衣中及消除泡沫的動作中，「抗蟎」行程的溫風加熱運轉中，烘乾中的顯示剩餘時間進行調整。
	顯示「排水口蓄水中」	通過將水蓄積在排水口，來防止排水口處的氣味回流。
即使按電源按鈕也不會關閉	運轉過程中按電源按鈕，會出現「排水口蓄水中」顯示閃爍的情況，是為了通過將水蓄積在排水口，來防止排水口處的氣味回流。 約3~12分鐘後電源關閉。	
18 剩餘時間顯示	洗滌中，剩餘時間閃爍	AI洗衣運轉中，剩餘時間部有閃爍的情況。 判斷污垢的去除難易程度不同，在污垢的量多的情況下洗滌行程的運轉時間可能變長。 (依洗滌物的污垢量不同，有可能檢測不到的情況)
	清洗中，剩餘時間閃爍	「抗蟎」行程的溫風過熱運轉時，會出現剩餘時間閃爍。 這是因為洗滌物加熱不充分，會自動追加運轉時間。

遇到這種情況時		有可能是這些原因、請確認
18 剩餘時間顯示	烘乾運轉中，剩餘時間不減少，閃爍顯示	這是因為洗滌物烘乾狀態不足時，會自動追加運轉時間。 有時會繼續運轉1~2個小時。
	脫水後，剩餘時間閃爍	溫風拋鬆脫水或拋鬆脫水時的顯示。 溫風拋鬆脫水中或拋鬆脫水中按「暫停」按鈕後電源會自動關閉，可以取出洗滌物。
		「溫柔」行程的脫水運轉中，向洗滌物吹送溫風時的顯示。
	剩餘時間顯示比脫水的設定時間長	剩餘時間中，包括實際運轉時間與洗滌物偏向一邊的修正動作、提高滾筒槽轉速的動作時間。
	運轉開始後的剩餘時間顯示比上次長	上次運轉時的自來水壓力過低。 給水時間延長時，將給水時間顯示延長從而進行修正。
	剩餘時間1分鐘顯示較長	「蒸氣熨斗」行程運轉時， 這是因為為了降低滾筒槽內的溫度，延長了冷卻（送風）運轉。
	烘乾中剩餘時間增加（減少）	可能是根據洗滌物的烘乾狀態對運轉內容進行修正。
顯示「000」	正在運轉柔軟保護。按「起動」按鈕顯示熄燈，運轉結束。	
19 觸感測	無反應（不動作）	請用手指觸碰操作，不要戴著手套或用指甲操作。
		同時觸碰兩個按鈕時將不會動作。
		觸碰感測部有水滴或洗劑附著時將不會動作，請擦拭乾淨。
		確認以上仍無反映時請關閉電源重新打開。

對洗衣後的結果有疑問時

遇到這種情況時		有可能是這些原因、請確認
20 洗滌物上殘留洗劑（殘留白色物質）		請將洗劑放入到手動洗劑投入口的正確位置。〈17頁〉 直接放入滾筒槽時有可能會有溶解殘留。
		請勿使用肥皂（天然油脂）。 可能會導致機體配管路徑堵塞。故障或漏水。
		仍然發現有洗劑殘留時 <ul style="list-style-type: none"> 請將自動投入的洗劑量設定為「少」。 請設定「飛瀑水流」進行運轉。 請增加清洗的次數，或者按「注水清洗」運轉。 請嘗試將洗劑替換為液體洗劑。

認為發生故障時 (續)

遇到這種情況時	有可能是這些原因、請確認
21 有線屑	洗衣機門玻璃或墊圈上粘有線屑時請擦除。 當想減少線屑附著時，按「脫水/乾燥狀態調整」按鈕設定乾燥狀態為「強」。〈44頁〉
	線屑濾網請在每次進行洗衣運轉後，加以保養。〈53頁〉
	請運轉「溫水槽洗淨」「槽洗淨」行程。〈38頁〉 <ul style="list-style-type: none"> 滾筒槽內部可能積存有固態污垢。 當烘乾毛巾等容易產生灰塵的洗滌物之後，洗滌顏色較深的洗滌物時，可能會發現線屑。
	顏色較深的洗滌物上的線屑很明顯。 <ul style="list-style-type: none"> 請設定「飛瀑水流」進行運轉。〈43頁〉 請增加清洗的次數，或者按「注水清洗」運轉。 如果線屑很明顯，請將衣物翻過來後運轉。 毛巾、浴巾等物品請單獨洗滌。
22 去污能力差	請將洗劑放入到手動洗劑投入口的正確位置。〈17頁〉 如果直接放入到滾筒槽中，則無法形成高濃度的洗劑液。
	請根據顯示，放入適量洗劑。〈16頁〉 <ul style="list-style-type: none"> 洗劑過少，會導致除垢效果不佳。 如果產生的泡沫過多，則拍打清洗的效果會降低。 如果泡沫過多，洗滌行程的過程中會轉為清除泡沫動作（排水並向滾筒槽內給水）。
	是否放入過多洗滌物。 能夠洗滌的容量因所運轉的行程而異。〈22、23頁〉
	洗滌物上是否附著有泥和食物污漬等難以清除的污垢。 <ul style="list-style-type: none"> 清洗污泥等污垢嚴重的洗滌物時，請預先進行預處理，延長洗滌時間設定。 請增加清洗的次數，或者按「注水清洗」運轉。
	請嘗試「溫水噴霧」洗滌。〈34、35頁〉
	請設定AI洗衣功能。〈29頁〉
	請設定自動投入的基準量。〈18頁〉 請確認所使用的液體洗劑和柔軟精容器標示的使用量標準。
	如果向液體洗劑盒內投入液體洗劑後長期放置不使用的情況下，污垢的去除能力會變差。 請將自動投入的洗劑量設定為「多」。〈20頁〉
23 有發黑	請放入適量洗劑、柔軟精到手動洗劑投入口正確位置。 請遵從顯示放入適量洗劑、柔軟精。〈16、17頁〉
	請確認是否設定了自動投入功能。〈20頁〉 請確認自動投入盒內是否有液體洗劑及柔軟精， 並進行液體洗劑及柔軟精的自動投入基準量的設定。〈18頁〉
	如果同時使用液體洗劑和柔軟精，柔軟精容易蓄積到洗滌物上，會變得非常明顯。 請嘗試使用粉末洗劑。
	洗衣前以及洗衣後，洗滌物在潮濕狀態時請勿長時間放置。 黴菌有時會在洗滌物上繁殖。
	使用井水進行洗滌時，有可能會因為水質差有異物混入導致黑色黴菌的產生。

遇到這種情況時	有可能是這些原因、請確認
24 有黃斑	請放入適量洗劑、柔軟精到手動洗劑投入口正確位置。 請遵從顯示放入適量洗劑、柔軟精。〈16頁〉
	請確認是否設定了自動投入功能。〈20頁〉 請確認自動投入盒內是否有液體洗劑及柔軟精， 並進行液體洗劑及柔軟精的自動投入基準量的設定。〈18頁〉
	請嘗試以下方法。 <ul style="list-style-type: none"> ● 請將自動投入的洗劑量設定為「多」。〈20頁〉 ● 請設定「溫水噴霧」30分。〈34、35頁〉 ● 請設定「飛瀑水流」進行運轉。〈43頁〉 ● 進行預備洗滌，或者設定延長洗滌時間。 ● 請增加清洗次數，或者設定「注水清洗」運轉。
25 染色或變色	請確認洗滌物的洗滌標籤。 深色洗滌物等易於脫色染色的洗滌物，請與其他洗滌物分開洗滌。 請避免長時間浸泡。
	有時可能會因自來水管的鐵鏽導致洗滌物變色。請以毛巾等承接自來水， 確認是否帶有鐵鏽。若帶有鐵鏽，請洽詢專門業者。
26 發硬	請嘗試以下方法。 <ul style="list-style-type: none"> ● 推薦使用柔軟精。 ● 請運轉「溫柔」行程。 ● 請設定「溫風拋鬆脫水」進行運轉。〈46頁〉
	烘乾後發硬的洗滌物，請嘗試以下方法。 <ul style="list-style-type: none"> ● 以烘乾運轉的「標準」行程，設定「30分鐘」進行烘乾。 ● 請運轉「蒸氣熨斗」。〈36頁〉
27 有異味	新品的橡膠部件等會有氣味發出。隨著使用、氣味會消失。
	請確認水龍頭是否打開。 為防止下水道臭味逆流，在烘乾運轉結束後會自動於排水管内蓄水。
	如果滾筒槽中產生洗劑印痕及黑斑，可能會導致散發異味。 「溫水槽洗淨」「槽洗淨」行程運轉。〈38、39頁〉
	是否保養了排水口。 如果排水堵塞，會導致發生異臭。
	請試著將除濕方式由「空冷除濕」變更為「水冷除濕」。 受到設置條件（排水配管狀態等）影響，在烘乾運轉中，排水口的異味可能會浮上來。
	是否使用了香味強且高黏性的洗劑或柔軟精。 洗滌物上可能會殘留強烈的洗劑或柔軟精香味。
	剛洗脫烘完或半乾溫熱的洗滌物靜置不理時，可能會產生異味。 運轉結束後，請立即取出洗滌物。
	有時可能會吸入排水口的異味，附著於洗滌物上。 ※排水管的安裝應委託住宅工程的工務店等施工。 請務必洽詢工務店等後，再進行選購。
	運轉「芳香」行程後，滾筒槽內有時會殘留柔軟精香味。
	液體洗劑及柔軟精路徑的堵塞會導致發生異味。

認為發生故障時 (續)

遇到這種情況時	有可能是這些原因、請確認
28 柔軟精的效果不佳	<p>在柔軟精的剩餘量少的情況下長期放置時及長時間不使用自動投入功能時，可能會有柔軟精盒堵塞，設定量無法投入的情況。此外，柔軟精的香味成分有可能變化。</p>
29 有乾燥斑點未烘乾	<p>請在「標準」行程（設定時間運轉）中追加設定所喜好的時間進行烘乾運轉。</p> <p>放入較多洗滌物時烘乾效果可能會變差。請減少洗滌物的量。</p> <p>烘乾濾網堵塞時，烘乾時間變長、有可能會一直烘乾運轉。請在每次烘乾運轉後進行烘乾濾網保養。〈54、55頁〉</p> <p>拆下烘乾濾網，滾筒槽內部壓力不同，烘乾狀況可能不佳。請不要在烘乾運轉中拆下烘乾濾網。</p> <p>如果將纏繞在一起的衣物直接烘乾，則可能會發生烘乾不均。請在脫水後，用手拋鬆纏繞在一起的洗滌物後，進行烘乾運轉。</p> <p>如果在未脫水時進行烘乾，則可能會在半乾的情況下結束運轉。請先進行一次脫水運轉，然後再進行烘乾運轉。〈24頁〉</p> <p>請確認水龍頭是否打開。即使設定「空冷除濕方式」時，也會有因使用環境（水溫、室溫）。洗滌物的量或排水管狀態而有需要用水的情況。不給水的话可能會造成烘乾時間延長或一直烘不乾的情況。僅烘乾運轉時也一樣。</p> <p>根據洗滌物的組合及設置機體場所的溫度、溫度可能會發生烘乾不均的現象。請利用「脫水/乾燥狀態調整」按鈕將乾燥狀態設定為「強」。〈44頁〉</p> <p>如果排水口或排水管被線屑堵塞，可能會影響到烘乾動作。請確認排水口或排水管。當有線屑堵塞時，請清除。〈53頁〉</p> <p>當1件毛巾等較小洗滌物運轉蒸氣熨斗時、因洗滌物的狀態不同、運轉結束後滾筒槽深處有可能會有殘留蒸氣（水）。請追加洗滌物後運轉。</p>
30 烘乾皺褶	<p>是否在洗滌物纏繞在一起的狀態下進行了烘乾運轉。烘乾後出現皺褶時，請在脫水運轉後拋鬆纏繞在一起的洗滌物，將皺褶撫平後進行烘乾運轉。</p> <p>抑制皺褶時請嘗試以下方法。</p> <ul style="list-style-type: none"> ● 請啓用「風熨斗」功能行程進行運轉。〈15頁〉 ● 請設定「柔軟保護」。〈47頁〉 ● 請運轉「蒸氣熨斗」。〈36頁〉 ● 請以烘衣運轉「標準」行程，設定烘乾時間「30分鐘」後烘乾。烘乾運轉將在半乾狀態下結束，運轉後請將衣物晾起曬乾。 <p>洗滌物的量過多時易產生皺褶。請減少洗滌物的量（約3kg以下）然後再進行烘乾運轉。</p> <p>有時可能會因洗滌物的重量而產生皺褶。運轉結束後，請立即取出洗滌物。</p>

設備名稱：全自動洗衣（乾衣）機，型號（型式）：BD-NX125FH，BD-NX125FHR

單元	限用物質及其化學符號					
	鉛 (Pb)	汞 (Hg)	鎘 (Cd)	六價鉻 (Cr ⁺⁶)	多溴聯苯 (PBB)	多溴二苯醚 (PBDE)
主基板組立	—	○	○	○	○	○
外殼組立	○	○	○	○	○	○
前蓋組立	○	○	○	○	○	○
電動機組立	○	○	○	○	○	○
內槽組立	—	○	○	○	○	○
外槽組立	○	○	○	○	○	○
控制面板組立	○	○	○	○	○	○
底座組立	○	○	○	○	○	○

備考1. “超出0.1 wt %”及“超出0.01 wt %”係指限用物質之百分比含量超出百分比含量基準值。
備考2. “○”係指該項限用物質之百分比含量未超出百分比含量基準值。
備考3. “—”係指該項限用物質為排除項目。

另售零件

請向日立的家電經銷商購買。

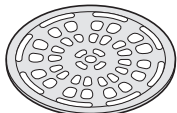
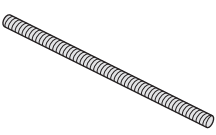
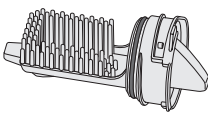
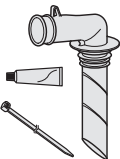
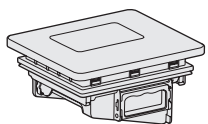
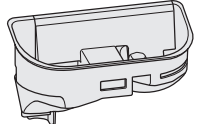
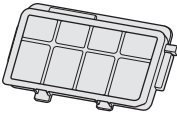
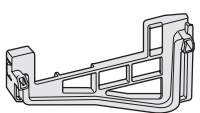
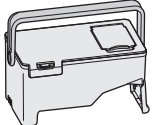
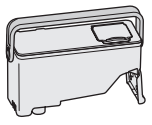
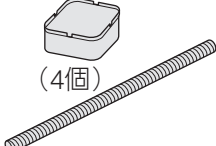
<p>■ 洗滌蓋 (MO-F102-001)</p> 	<p>■ 延長用排水管（約83cm） (配件編號BD-V9500L-005) ●用於延長排水管。</p> 
<p>■ 線屑濾網 (NET-KV5-001)</p> 	<p>■ L管 (配件編號SF-BD2900W-902) ●排水口的開孔較小，排水管無法插入時。</p> 
<p>■ 烘乾濾網 (配件編號BD-NX125FH-908)</p> 	<p>■ 洗劑盒 (配件編號BD-NX120EL-002)</p> 
<p>■ 內部烘乾濾網 (配件編號BD-NX120BL-002)</p> 	<p>■ 隔板 (配件編號BD-NX120BL-003)</p> 
<p>■ 液體洗劑盒 (配件編號BD-NX120EL-003)</p> 	<p>■ 柔軟精盒 (配件編號BD-NX120EL-004)</p> 
<p>■ 下方排水組 (HO-BD4) (配件編號SF-BD3800T-919) (4個)</p> 	

規格

型 式	BD-NX125FH/BD-NX125FHR
電 源	110V 60Hz
最 大 洗 衣 量	12.5kg (乾燥衣物重量)
最 大 脫 水 量	
最 大 乾 衣 量	8.0kg (乾燥衣物重量)
標 準 水 量	40L (洗衣「標準」行程)
標 準 用 水 量	洗衣時98L (洗衣「標準」行程) 洗脫烘時105L (洗脫烘「標準」行程)
額 定 消 耗 電 功 率	洗衣170W、994W (30°C) (烘衣「標準」行程) 溫水洗衣945W
洗 衣 方 式	滾筒式
自 來 水 壓	0.03~0.8MPa (0.3~8kgf / cm ²)
外 觀 尺 寸	寬735mm×深620mm×高1070mm
質 量	約85kg

維修服務請連絡下列各維修服務中心

維修服務中心

台北02-2771-8200	台中04-2220-1133
新北02-8941-6169	嘉義05-236-1943
花蓮03-852-9400	台南06-260-6939
中壢03-425-1077	高雄07-522-9100

進口商：日立阿奇立克台灣家電股份有限公司
台北市南京東路3段65號2樓 TEL:02-2516-0500
E-mail服務意見信箱：servicemail.AHTW@arcelik-hitachi.com
日立阿奇立克台灣家電網站：hitachi-homeappliances.com.tw



顧客服務
官網連結