



HITACHI

使用說明書

日立全自動洗衣機
型號

BW-X110GS

感謝您購買日立全自動洗衣機。
請詳閱本使用說明書，並正確使用本機器。
請在閱畢後，與保證書，一併妥善保存。

請詳閱「安全注意事項」→(P.8~11)，並正確
使用本機器。



目錄

使用前

各部位的名稱、附屬配件	4
操作面板的功能	6
安全注意事項	8
使用上的注意事項	12
確認安裝狀態	12
上蓋的開啓、關閉	13
想要在運作中打開上蓋時	13
上蓋安全鎖（兒童安全鎖）的設定與解除	13

洗衣前

洗衣的基本步驟	14
確認、準備洗滌物	16
無法清洗也無法風乾的洗滌物	16
無法風乾的洗滌物	16
準備洗滌物	17
洗滌物的量與重量標準	18
防止衣物不均	19
液體洗劑・柔軟精自動投入功能的使用方法	20
使用自動投入功能時液體洗劑・柔軟精的倒入方法	20
初次使用自動投入功能時，或是想要變更使用的液體洗劑・柔軟精的種類時	21
自動投入的設定・解除	22
使用方法	23
洗劑・漂白劑・柔軟精的使用方法	24
測量洗衣量及顯示洗劑量	24
洗劑・漂白劑・柔軟精量	24
洗劑・液體漂白劑・柔軟精的投入方法	26
肥皂（天然油脂）的投入方法	28
洗衣漿的使用方法	29
洗衣漿的投入方法	29

使用方法

運作行程的選擇方法	30
標準行程・快速行程・強力行程	32
使用方法	32
使用自設行程（自己設定行程）	32
使用方法	32
以柔洗行程洗衣	33
準備洗滌物	33
使用方法	33
以高級服飾行程洗衣	34
準備洗滌物	34
使用方法	34
使用室內晾曬	35
使用方法	35
晾乾的建議	35
以毛毯行程行洗衣	36
洗滌的準備	36
毛毯、蓋被的折疊、放入方法	36
毛毯、蓋被的晾乾方法	36
使用方法	37
在毛毯行程、高級服飾行程使用洗滌蓋	38
使用方法	38
使用120分浸泡行程	39
使用方法	39
使用360分浸泡行程	39
使用方法	39
進行風乾	40
使用方法	40
使用自動清潔內槽	40
使用方法	40
使用飛瀑水流清洗・注水清洗時	41
使用方法	41
設定預約	42
預約按鈕的使用方法（切換內容）	42
使用方法	42
以自設設定洗衣	43
變更「水量」、「洗滌」、「清洗」、「脫水」的設定	43
手動變更水量	43
「僅脫水」等個別運作	44
運作內容及可變更內容	45
便利的使用方法	47
設定運作起動音、結束預告音、結束音	47
設定結束預告音	47

設定高速脫水	48
最高水量設定	48
重複使用洗滌液	48

保養

線屑濾網	49
洗劑托盤（洗劑、漂白劑投入口）	50
柔軟精投入盒	50
柔軟精投入盒的插入口周遭	51
注水口	51
機器本體、洗衣槽	51
自動投入部、液體洗劑盒、柔軟精盒安裝部	52
自動投入部及液體洗劑、柔軟精的流動管道	54
供水口	55
使用槽洗淨、槽風乾行程	56
靈活運用不同行程	56
槽洗淨行程	56
槽風乾行程	56

安裝

便捷連接器的安裝方法	58
供水管的安裝、拆卸方法	59

發生故障時

指示燈上顯示「通知訊息」時	60
發出這種聲音時	61
機體各部位	62
聲音	62
振動	62
供水口、供水	62
排水口、排水	63
上蓋	63
洗衣槽	63
電源	63
柔軟精投入盒	64
自動投入部（液體洗劑盒、柔軟精盒）	64
機器本體	64

機體的運作動作	64
自動清潔內槽	64
運作動作	65
運作時間	65
操作面板的顯示內容	66
水量顯示	66
剩餘時間顯示	66
清洗結果有問題時	67
洗劑殘留（殘留白色物體）	67
有線頭	67
去汙能力差	67
有黑斑	68
泛黃	68
染色或變色	69
有異味	69

售後服務等

發生萬一時	70
可能會發生凍結時 （或因搬家等原因而必須進行排水時）	70
另售零件	72
規格	72

使用前

洗衣前

使用方法

保養

安裝

發生故障時

售後服務等

各部位的名稱、附屬配件

使用前請確認本機各部位的名稱及附屬配件。
→(P.○○)括號內的數字為主要說明頁數。

洗衣槽

洗衣槽在旋轉時之所以會發出液體聲，是為了在脫水時保持平衡而在平衡環中注入液體，並非洗衣槽內有水殘留。

平衡環

洗劑托盤
(洗劑/漂白劑投入口)
→ (P.26、50)

線屑濾網
(2處) → (P.49)

X型躍動翼
(攪拌翼)

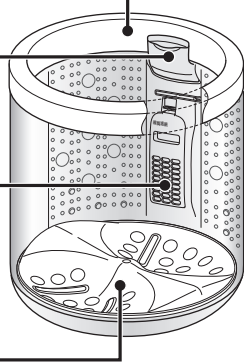

接地線

電源線

電源插頭

柔軟精投入盒

上蓋安全鎖 → (P.13)

注水口 → (P.51)

操作面板 → (P.6)

水平器

調節腳
(可調整前方右側腳的高度)

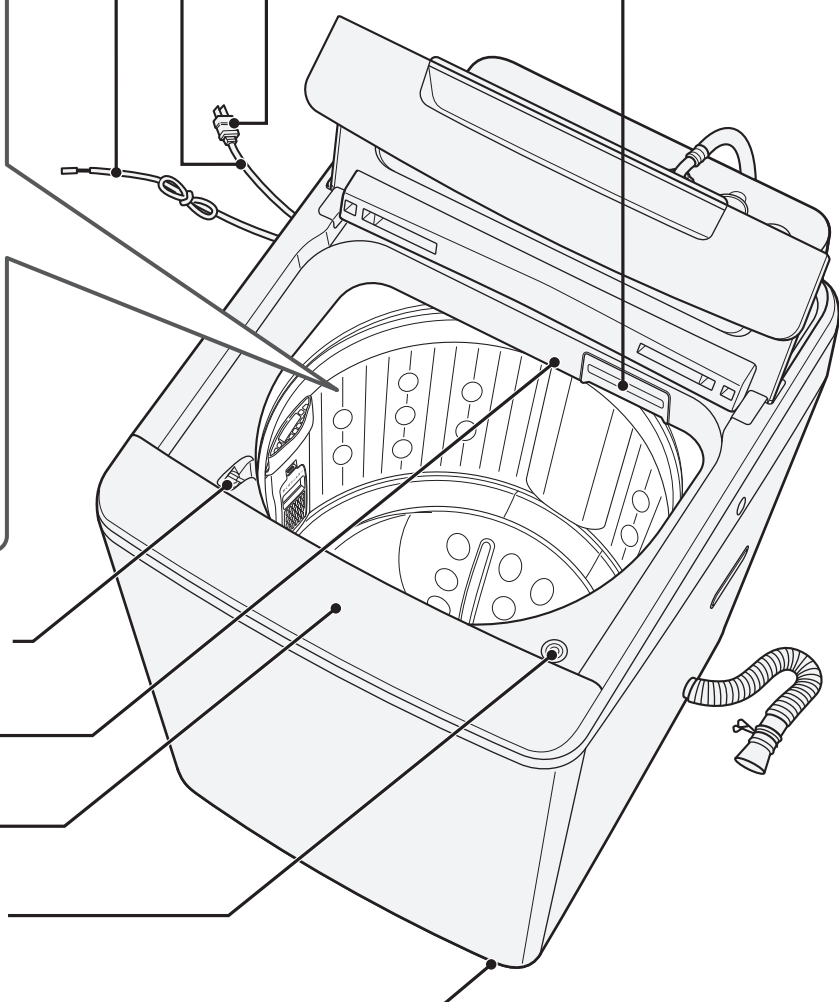

附屬配件

連接水龍頭時使用

供水管
(約0.8m)
→ (P.59)

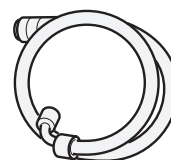

(1條)

便捷連接器
→ (P.58)

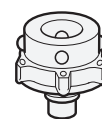

(1個)

自動投入部→ (P.20-23, P.52~55)

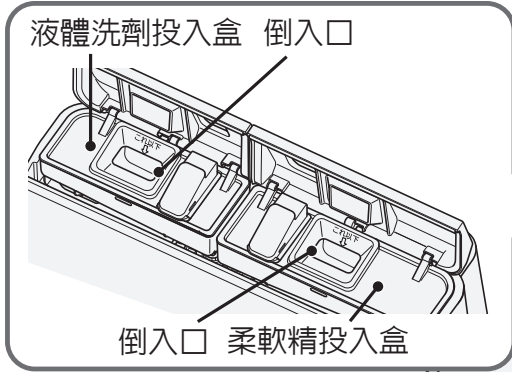

供水口→ (P.55)

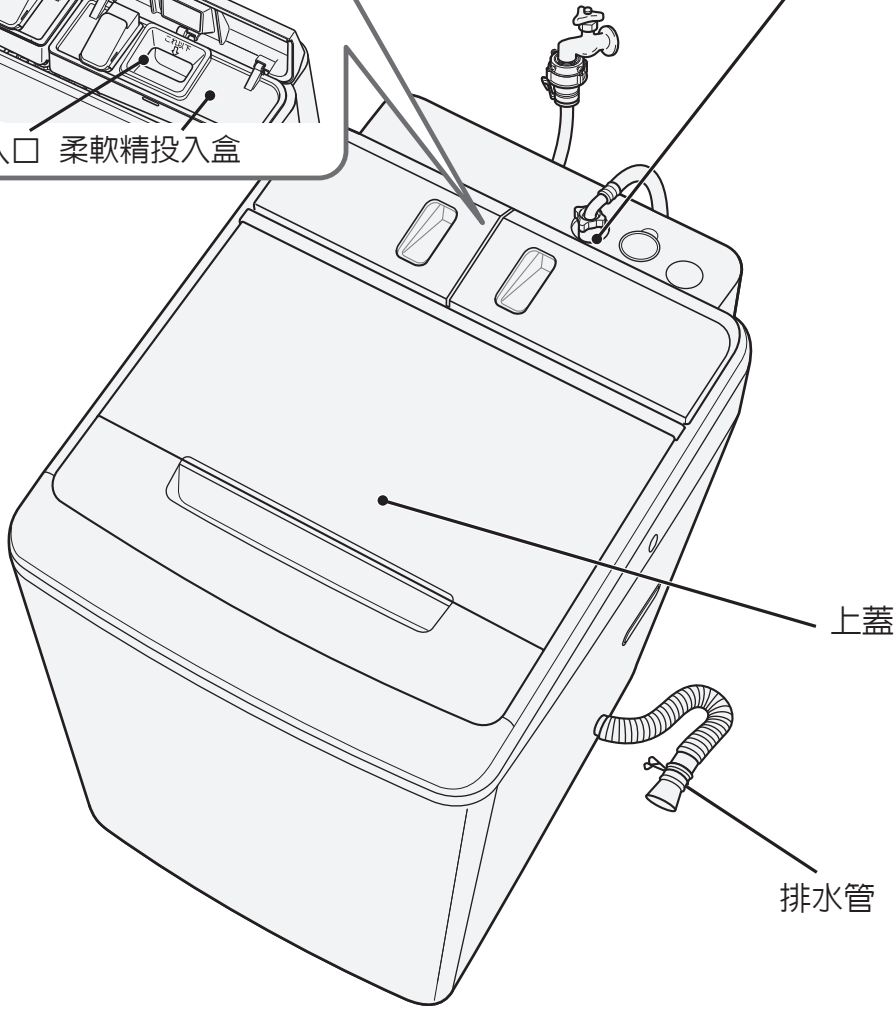

各部位的名稱、
附屬配件

水平安裝機器
時使用

腳蓋
(調整高度用)

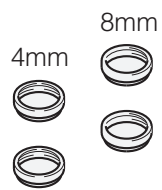

(4個)

操作面板的功能

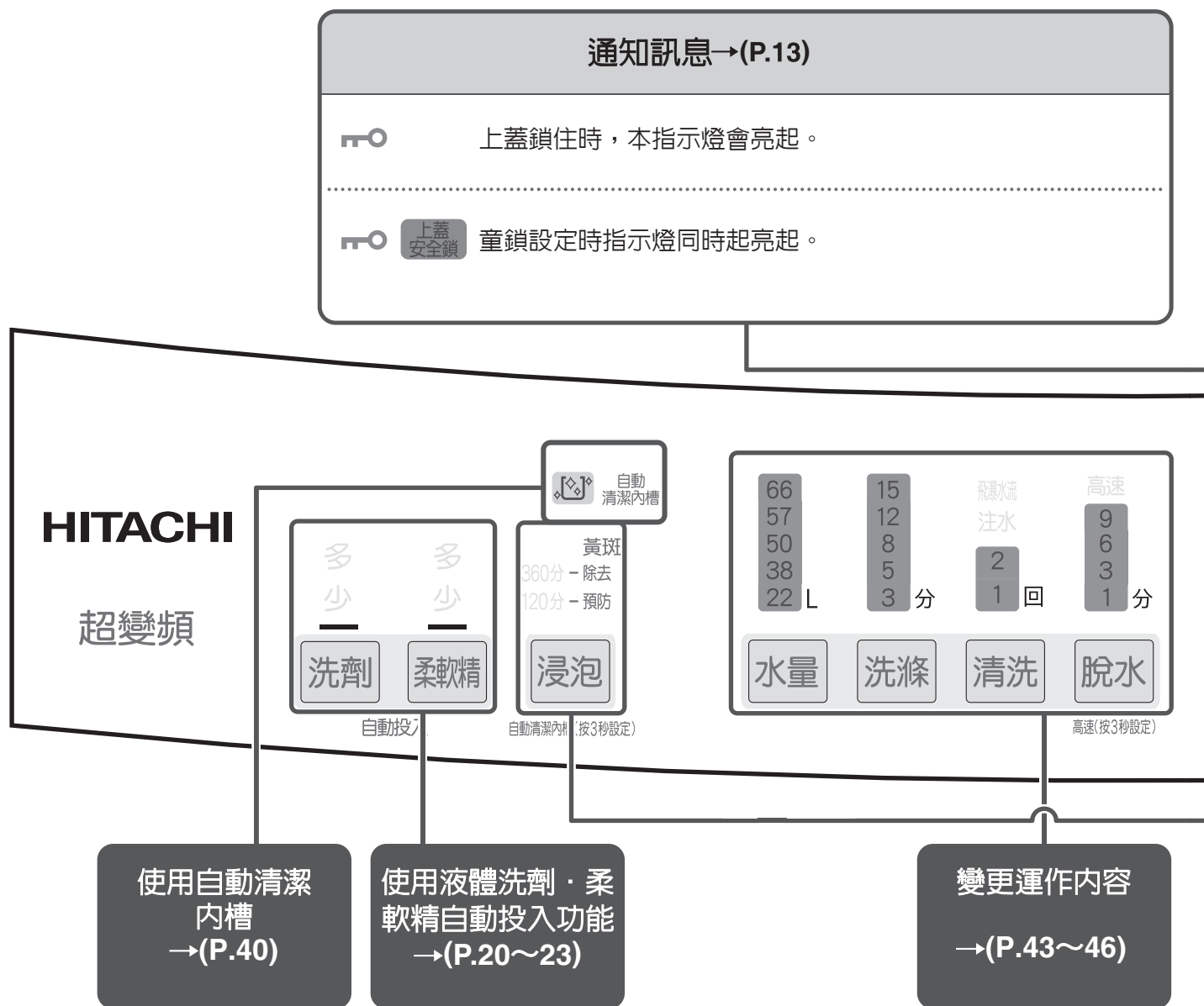

剩餘時間指示燈的判讀方法

指示燈範例：剩餘1小時30分時

預約 90 小時後
洗劑 杯
結束前 分

指示燈範例：剩餘30分時

預約 30 小時後
洗劑 杯
結束前 分

指示燈範例：剩餘100分以上時
自動測量洗滌物的份量時

預約 0.0 小時後
洗劑 杯
結束前 分

指示燈的判讀方法 (⚡圖案表示閃爍)

指示燈範例：

預約 02 小時後
洗劑 杯
結束前 分

「拋鬆脫水」運作中

預約 0.8 小時後
洗劑 杯
結束前 分

顯示「洗劑量(0.8杯)」

「洗滌(8分)」

運作中
15
12
8
5
3 分
洗滌

「清洗1」運作中
(設定清洗2回時)

飛瀑噴注水
2
1 回
清洗

「脫水(6分)」

運作中
高速
6
3
1 分
脫水

洗劑量、剩餘時間、預約時間、通知訊息

→(P.24、25、42、60)

- 開始運作後，會顯示剩餘時間、洗劑量的標準。
- 每按一次「預約」按鈕，則顯示預約設定時間。
- 會顯示在運作中所發生的通知訊息。
例：C2、Ch等
- 設定自動投入的基準量時會顯示液體洗劑和柔軟精的基準量。
●例：20、10等

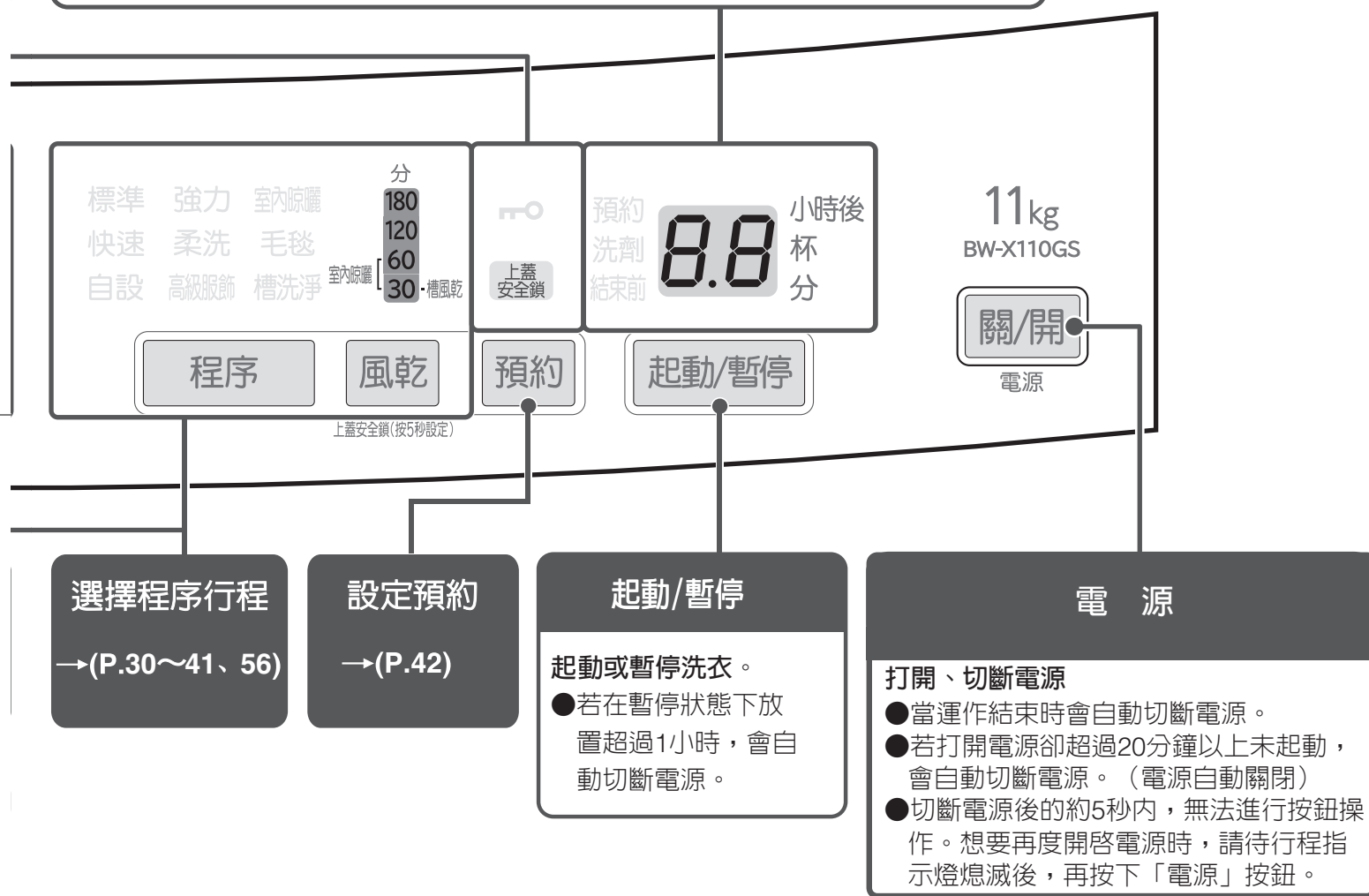

■長按按鈕數秒可改變設定。

例：按住 **風乾** 5秒以上，可以設定或解除童鎖。→(P.13)

其他功能也可以通過長按按鈕設定或解除。

使用自動投入功能→(P.20)，便利的使用方法。→(P.47、48)





安全注意事項 (請務必遵守)

為了預防對使用者及他人造成傷害或財產上的損害，以下說明應遵守的注意事項。另外，也請詳閱本說明書正文中之注意事項並正確使用。

■關於此處所記載的注意事項

下列標示係依據「誤用機器時所產生的危害/損害程度」進行區分，並說明如下。

本公司恕不負責因使用者未遵守警告或注意內容所生之危害/損害，敬請見諒。

圖示範例	
 警告	具備此標示的欄位，代表「將造成死亡或嚴重傷害」。
 注意	具備此標示的欄位，代表「將造成輕傷或財物上的損失」。
	代表「警告或注意」的內容。
 禁止	代表不可以做的「禁止」內容。
	代表請確實執行的「指示」內容。

警告

預防電源插頭、電源線發生起火或漏電 (預防觸電、受傷、冒煙、起火、火災)



- 請勿對電源線造成損傷
 - 請勿刮傷、加工、勉強彎曲、拉扯、捆束
 - 請勿放置重物、夾在物體之間
- 請勿在手潮濕時插拔電源插頭
- 請勿使用受損的電源線、電源插頭或鬆弛的插座
- 請勿在延長線插座上配置複數插頭、請勿使用延長線
- 電源線損壞時，須由製造廠或其服務處或具有相關資格的人員加以更換以避免危險



- 請單獨使用額定為 15A 以上、交流 110V 的插座
- 插入電源插頭時請插至密合
- 當電源插頭的金屬片或金屬片根部上附著灰塵時，請用乾布擦拭清潔



拔掉插頭

- 要拔下電源插頭時，請握住插頭
- 在進行保養時或長時間不使用時，請拔下插頭



連接接地線

- 安裝接地線
安裝接地線時，請洽詢水電工程行或經銷商。
(施工費不包含在機器購買價格內)

預防機器發生故障或造成事故 (預防電子零件受損、因異常振動導致機器翻覆、上蓋的玻璃面受損或破裂)



禁止置於潮濕場所

- 請勿安裝在浴室等高溼氣的地方，或是屋外等會受風雨吹打的地方



8 禁止

- 請勿安裝在附有輪子的平台等不穩定的位置

警告

預防機器在運作時產生爆炸或火災 (預防因油類的氧化熱而發生的自然起火或著火)



禁止

- 請勿將易燃物或火放入洗衣槽內或擺放在附近
 - 煤油、汽油、揮發油、稀釋劑、酒精等或附著上述物質的洗滌物
 - 蠟燭、蚊香、香菸
- 請勿使用揮發性溶劑 (煤油、汽油、揮發油、稀釋劑等) 或苛性鈉 (氫氧化鈉) 進行洗滌，請勿洗滌附著上述物質的洗滌物
- 請勿使用吸水管吸取煤油或汽油等水以外的液體

預防因觸電、漏電、短路而造成的火災



拔掉插頭

- 當機器產生無法運作、發出濃煙或異味等異常狀況時，請立即拔掉電源插頭，並委託原購買處的經銷商進行檢查、修理



禁止拆解

- 請勿拆解、修理、改造
有關維修事項請洽經銷商等。



禁止潑水

- 請勿在機器各部位及電源插頭上潑水或沾附洗劑等

預防兒童事故 (預防兒童因掉入洗衣槽內，而造成受傷或窒息)



禁止

- 請勿讓兒童將頭探入洗衣槽內、請勿在機器附近放置板凳等站立台
否則可能會使兒童掉入洗衣槽內，造成窒息、燙傷、觸電、受傷、溺水等情形。
- 請勿讓兒童爬上洗衣機上蓋的玻璃面
- 請勿讓不習慣操作的人單獨使用
- 本電器不預期供生理、感知、心智能力、經驗或知識不足之使用者 (包含孩童) 使用，除非在對其負有安全責任的人員之監護或指導下安全使用。
孩童應受監護，以確保孩童不嬉玩電器。



- 請將內含機器附屬配件的包裝塑膠袋放在兒童拿不到的地方
若兒童將塑膠袋罩在頭上，可能會造成窒息。

預防被捲入洗衣槽內 (即使機器在慢速旋轉，手也可能會被洗滌物纏住而造成傷害)



禁止觸碰

- 在洗衣槽完全停止前，請勿用手觸碰槽內的洗滌物
手可能會被洗滌物纏住而導致受傷。
請特別囑咐兒童勿做出上述行為。

預防清洗衣物時產生泡沫 (大量產生泡沫時，可能會造成機器故障、漏水、觸電)



禁止

- 請依據使用標示適量倒入洗劑

安全注意事項（請務必遵守）續

注意

預防洗滌物、機器、周圍的牆壁或地板受損

（洗衣槽失去平衡時可能會產生異常振動，並造成洗滌物、機器、周圍的牆壁或地板受損、洗滌物飛出或機器翻覆）

發生異常振動時雖然會起動安全裝置，但因洗衣槽仍在高速旋轉中，所以無法立即停止旋轉。



禁止

●絕不能將防水性的衣料、纖維製品放入洗衣槽內

因為水無法穿透過防水衣物，所以即使進行洗衣、脫水動作，水分仍會累積在衣物中。如果就這樣直接脫水，累積在衣物中的水會開始急遽移動，並破壞旋轉平衡、造成異常振動。脫水時若產生異常振動，可能會導致洗滌物飛出、衣物受損或對洗衣機及周遭的牆壁、地板造成損害。

此外，也可能會導致洗衣機翻覆。

防水性、纖維製品的範例

釣具服、滑雪服、雨衣、睡袋、三溫暖浴衣、潛水衣、風衣、紙尿布、尿布蓋、腳踏車罩、摩托車罩、汽車罩、地毯、防水墊、防水座墊、擦腳墊等硬厚物體。

（即使「清洗標示」為可清洗，仍請不要放入洗衣機內清洗）

●絕不能將毛毯等大型洗滌物在折疊狀態下放入洗衣槽。

折疊好的洗滌物會聚成一團無法散開，並在脫水時破壞平衡、造成異常振動。脫水時若產生異常振動，可能會導致洗滌物飛出、衣物受損或對洗衣機及周遭的牆壁、地板造成損害。此外，也可能會導致洗衣機翻覆。

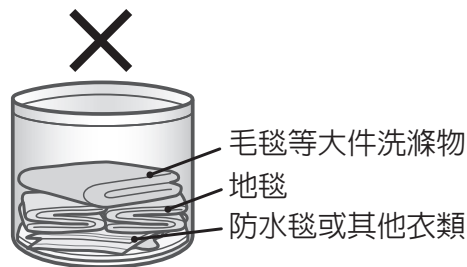

●請勿使用任一邊大於 40cm 以上的大型洗衣袋。

可能會造成異常振動或洗滌物在槽內偏移不均。

預防受傷



禁止

●請勿在鎖上安全鎖的狀態下勉強打開上蓋



禁止觸碰

●請勿將手腳伸到運作中的機器底下

●要打開、關閉上蓋時請用手握住上蓋把手；請勿勉強打開、關閉上蓋；打開、關閉上蓋時請勿將手放在機器本體上

如果勉強打開、關閉上蓋，可能會造成上蓋或零件受損。

在打開、關閉上蓋時如果將手放在機器本體上，可能會因此夾到手指或手。

預防漏水



●洗衣前請打開水龍頭，確認是否會漏水

當螺絲鬆動、或水龍頭的固定用金屬圈等金屬部分因長年使用而劣化時，可能會造成漏水。

●不使用時請關閉水龍頭

●當改變水龍頭連接管路時（如安裝機器後或移動機器的安裝位置後等），請先打開水龍頭確認是否會漏水

注意

預防洗滌物受損



禁止

- 關上上蓋時請注意勿夾住洗滌物



- 請先將洗滌物的繩子等打結，並拉上拉鍊、扣好鈕扣後，再放入洗衣槽

預防機器受損、故障或漏水



禁止

- 請勿爬到上蓋的玻璃面（強化玻璃）上、將物品丟到玻璃面上，或對玻璃面施加衝擊
當玻璃面產生裂痕、受損、破裂時請勿使用機器。
- 請勿將洗衣籃等物品放在上蓋的玻璃面上。
強化玻璃的硬度、安全性雖然比一般玻璃高，但如果對其施加強烈衝擊或力道，仍可能會受損。
萬一強化玻璃受損或破裂時，請立即停止使用並送修。
- 請勿爬到機器上，或在機器上放置重物
- 要在機器運作的途中追加新的洗滌物時，請勿放入過多洗滌物
如果在機器已自動測量好洗衣量的狀態下再追加新的洗滌物的話，因為無法設定為適當水量，可能會導致機器故障。
- 請勿將硬幣、髮夾或牙籤等前端尖銳的物品放入洗衣槽內
請檢視洗滌物的口袋等處，若有發現上述物品，請拿掉後再將洗滌物放入洗衣槽內。
- 請勿使用熱水器的熱水
- 請勿使用 50°C 以上的熱水



- 當斷水後、曾拆下供水管又重新安裝回去時，或已長時間未使用機器時，請先關閉水龍頭、選擇「槽洗淨」行程並按下起動按鈕後，再慢慢打開水龍頭
因為供水管、自來水管線可能會累積空氣，並使機器因為壓縮的空氣氣壓而受損、漏水、損壞。

使用上的注意事項

請詳讀下列注意事項並正確使用機器

- 請勿在機器運作中拔掉電源插頭（可能會導致機器故障）
請按下「暫停」按鈕並關掉電源後，再拔掉電源插頭。
- 請勿將機器擺放在電視或收音機附近（可能會受到雜訊或雜音影響）
- 請勿放入過多洗滌物
（可能會因為洗滌物溢出而造成洗滌物或機器的塑膠零件受損）
（可能會使洗衣時間變長或產生洗滌不均）
- 在「風乾」運作中請確實做好換氣措施
- 須使用電器附帶的新軟管，舊軟管不得重複使用

確認安裝狀態

當發生漏水、排水異常等問題時，
請洽詢原購買處的經銷商或安裝業者

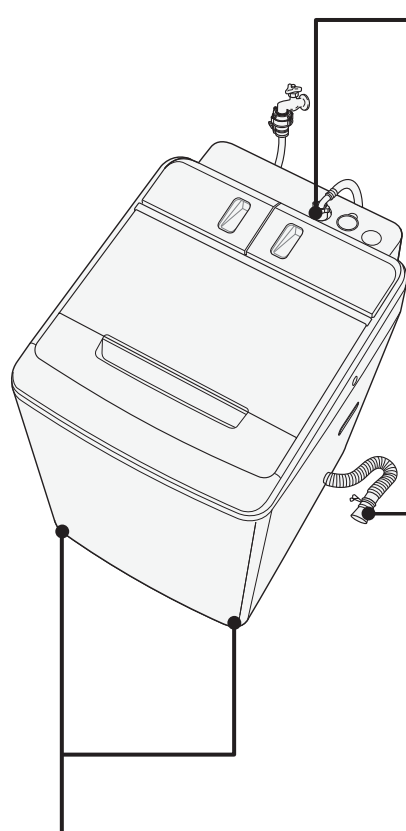

發生漏水時

- 是否使用本產品內附屬的便捷連接器，來連接水龍頭？→(P.4)
- 連接部分是否鬆動或不穩定？
- 供水管與機器本體連接時，是否將連接螺母和供水管一起轉緊，並安裝在供水口上？
→(P.59)
- 水龍頭上的固定用金屬圈或金屬部分，是否發生劣化或鏽蝕？

發生排水異常時

- 排水管的高度是否在15cm以下？
- 排水管是否安裝在排水口上？

排水管跨過門檻時，請將排水管的高度控制在15cm以下、全長控制在2m以下。

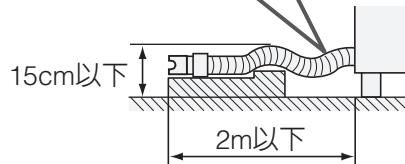

脫水中自行停止或發出異常聲音、震動時

- 本機是否水平設置？
- 水平器的氣泡是否在圓圈內？

顯示(C2、Ch)通知訊息時

- 安裝時是否將本機設置在能夠清理排水口的位置，並以每月1次的保養基準對排水口進行保養？
- 排水口容易累積線屑或難以清掃時，建議另外加購線屑濾網→(P.72)並進行安裝。

上蓋的開啓、關閉

想要在運作中打開上蓋時

上蓋安全鎖（兒童安全鎖）的設定與解除



上蓋的開啓方式

1 按下 **起動/暫停**、暫停機器運作

洗衣槽停止旋轉後， 消會熄滅並解除鎖定，此時可打開上蓋。

2 關閉上蓋，按下 **起動/暫停** 重新開始運作

燈號亮起並重新鎖住上蓋，開始運作。
若未關好上蓋，上蓋就不會鎖定，無法起動運作。

- 若勉強開啓上蓋，上蓋可能發生故障。
- 清洗途中若暫停時，在重新起動運作後，上蓋會保持鎖定直到下一個脫水動作開始運作。
- 執行「高級服飾」、「毛毯」行程時，洗滌運轉中也會鎖定上蓋。

上蓋安全鎖（兒童安全鎖）的設定與解除

為避免小孩子在洗衣時打開機器上蓋，或不小心掉進洗衣槽中，可在關掉電源的狀態或運作前、運作中將上蓋設定為鎖定，禁止開啓。

未開啓電源時

1 按下 **關/開** 開啓電源，關閉上蓋

2 設定時

按住 **風乾** 5秒以上，直到機器發出「嗶」聲
 與 **上蓋安全鎖** 燈號亮起，完成設定。

解除時

按住 **風乾** 5秒以上，直到機器發出「嗶—」聲
 與 **上蓋安全鎖** 燈號熄滅，解除上蓋鎖定。

3 按下 **關/開**，切斷電源

正在運作時

電源開啓時可隨時進行設定。

設定時，請按照「未開啓電源時」的步驟 **2** 進行操作。

解除時，請按下「暫停」按鈕後，進行步驟 **2** 的操作。

在已經設定上蓋安全鎖（兒童安全鎖）的狀態下結束運作時，即使電源關閉也無法打開上蓋。
無法打開上蓋時→(P.63)

洗衣的基本步驟

請根據喜好自行設定。

洗衣前 請預先 設定

→(P.21, 22)

請先確認自動投入功能的設定。初次使用或變更清潔劑的種類時，必須要設定洗劑和柔軟精使用的基準量。

1 準備

確認、準備洗滌物→(P.16)

1 打開水龍頭

2 放入洗滌物

請勿放入防水性的衣物→
(P.10)

3 按下 **關/開**，打開電源

2 選擇行程

按下 **程序** 或 **風乾** 或 **浸泡**，選擇行程

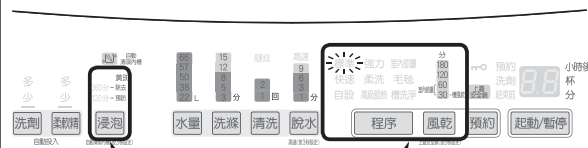

運作行程的選擇方法→(P.30)

- [標準]行程
- [快速]行程
- [自設]行程
- [強力]行程
- [柔洗]行程
- [高級服飾]行程
- [室內晾曬30分]行程
- [室內晾曬60分]行程
- [毛毯]行程
- [浸泡120分]行程
- [浸泡360分]行程
- [風乾]行程

選擇運作行程後，可以設定・解除各功能。請根據喜好自行設定。→(P.31)

3 開始

1 按下 起動/暫停

手動倒入清潔劑時→(P.24)

根據顯示應使用的洗劑量（標準），倒入洗劑、柔軟精、漂白劑等。

2 蓋上上蓋

運作中 . . .

3 運作結束後、取出洗滌物

4 進行保養

對線屑濾網等進行保養→(P.49)

對其他部位進行保養→(P.50~55)

[槽洗淨]行程→(P.56)

[槽風乾]行程→(P.56)

確認、準備洗滌物

請注意洗滌物上的清洗圖示及注意標示。

無法清洗也無法風乾的洗滌物

下列洗滌物無法進行清洗及風乾。
可能會導致洗滌物縮水、變形、變色、受損、質料劣化。





- 清洗圖示為  或  的產品
- 無清洗圖示或注意標示的產品
- 皮革、毛皮、羽毛製品，或是附有這些裝飾品的產品。
- 領帶、西裝、外套
- 螺縲、銅氨螺縲及以上混織品
- 絲織品
- 天鵝絨等絨質產品
- 經過塗層加工、樹脂加工、壓印浮雕加工處理的產品
- 100%純毛或毛長10mm以上的毛巾、地毯套
- 使用強捻線（強力捻成的線）的羊毛或縐布等產品

可能會為洗滌物不均而造成異常振動，並使機器產生故障、受損，或是對衣物造成破損。

- 防水產品 → (P.10)
即使洗滌物上標示有可清洗，也請勿放入洗衣機內清洗。
- 門墊、厚地毯、鋪墊
 - 背面貼有橡膠的產品
 - 較厚的產品
 - 毛較長的產品
- 地毯
- 座墊、枕頭或軟墊等
- 洗衣輔助工具（洗衣球、雜質濾網等）
- 大量黏沾寵物毛髮的物品

無法風乾的洗滌物

下列洗滌物無法進行風乾。
可能會導致洗滌物縮水、發皺、變色、受損、質料劣化。

- 使用橡膠或氨基甲酸乙酯化學纖維（Urethane）的產品
 - 內部填充物為氨基甲酸乙酯材質（海綿類）的玩偶等
 - 棉被類等使用棉的產品
 - 使用羊毛等動物毛類的產品及動物毛混織品
 - 附有蕾絲或刺繡等裝飾或配件的產品
 - 顏色深厚的印刷物
 - 具有下列清洗圖示的產品
- | | |
|---|-------|
|  | 可乾洗 |
|  | 可吊起曬乾 |
|  | 可小力擰乾 |
|  | 不可擰乾 |

準備洗滌物

為將衣物洗滌乾淨，洗滌前請檢查，準備好要洗滌的衣物。

將口袋中的物品取出



請拿出硬幣或髮夾、牙籤等前端尖銳的物品。
請檢查洗滌物的口袋。
否則可能造成洗滌物受損或機器故障。

將衣物的繩子等打結，拉上拉鍊、扣好鈕扣



請將衣物的繩子等打結，拉上拉鍊、扣好鈕扣。
否則洗滌物可能打結、受損，造成機器故障。

汙漬應盡快清除
(領口、袖口等的
油汙)



汙漬或嚴重髒汙請儘早處理。
若時間過長將不易去除，會導致衣物泛黃。
洗滌前請先做部份清洗，效果更佳。
領口、袖口、下襬或口袋周邊的髒汙請先沾少許的純洗劑，以
刷子朝相同方向洗刷。

去除體積較大的髒汙



請去除體積較大的髒東西、泥沙、毛髮、寵物的毛。
否則會導致髒東西或異物卡在機器內部，造成機器故障。

容易起毛球的衣物請
內外翻轉洗滌

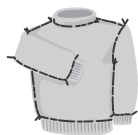

容易起毛球的毛衣等請內外翻轉洗滌。
否則洗滌物彼此摩擦或攪拌翼的摩擦可能損傷洗滌物。

將洗滌物分類

為避免掉色情形發生，請將衣物分類洗滌。

容易掉色的洗滌物

- 請先以白色毛巾等沾洗劑液，在洗滌物不顯眼的位置用力按壓幾下，檢查洗滌物的顏色是否會褪色。
若會褪色，請勿放入洗衣機洗滌。
- 會嚴重掉色的洗滌物請加以分類，將同類的洗滌物2~3件一起洗滌。
- 請注意容易掉色的洗滌物（絲巾、外國製的衣物等）。

容易產生線屑的洗滌物

- 請將毛巾、浴巾分開洗滌。
- 燈芯絨（刷毛材質）或深色的洗滌物，請放入能防止線屑產生的洗衣袋中洗滌。

脆弱的洗滌物
· 小配件

- 有蕾絲的洗滌物、罩衫、絲襪、緊身衣等，請裝在洗衣袋中洗滌。
- 有鋼絲的胸罩請裝在胸罩專用的網袋中洗滌。

確認、準備洗滌物 續

洗滌物的量與重量標準

不同的洗衣行程，可洗滌的衣物量與重量不同。→(P.30)
請按照洗衣量與重量標準將洗滌物投入洗衣槽中。

乾的洗滌物標準 / 濕的洗滌物標準

乾的洗滌物

此為擠壓洗滌物前的標準。

濕的洗滌物

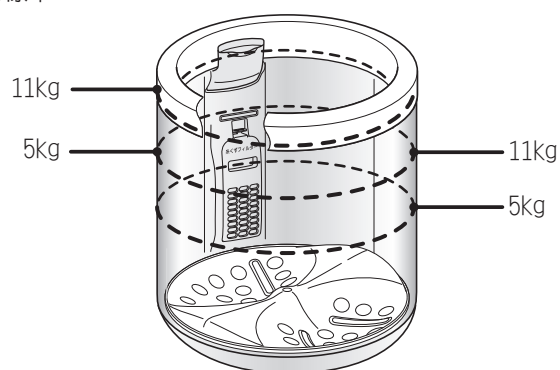

使用風乾行程時濕的洗滌物的標準/使用高級服飾行程時乾的洗滌物的標準

風乾行程

風乾行程不使用洗滌蓋。





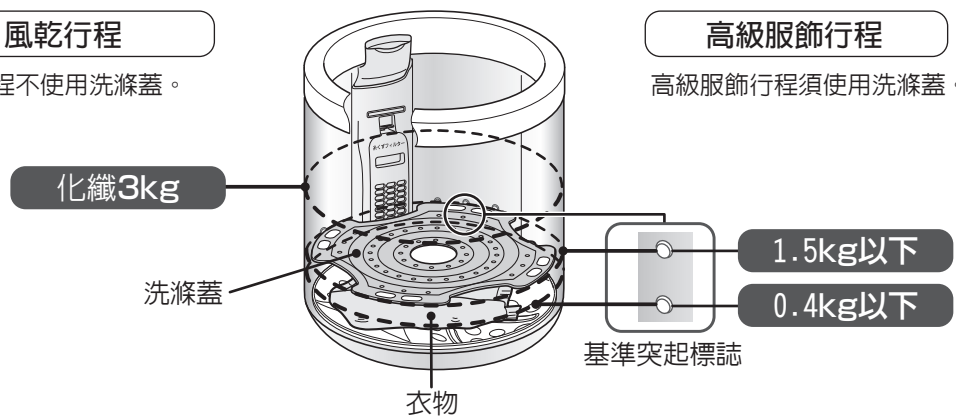



高級服飾行程

高級服飾行程須使用洗滌蓋。

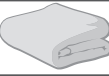

不同衣物類別的重量標準

要確認洗滌物的重量時，請參考下列標準。洗滌物的實際重量會因材質及大小而異。

	貼身衣物類	襯衫、長褲類	毛巾、寢具類
50g	內褲  襪子 		
100g	內衣 		毛巾 
200g		襯衫 	
300g			浴巾 
400g		褲子  裙子 	上下睡衣 
500g		床單 	

防止衣物不均

脫水時如果衣物偏向任何一邊，主機將自動執行修正衣物偏移的動作。
(會導致運作時間變長)

若無法自動修正時，可能因為震動較大而在脫水途中停止運作。
為防止衣物不均，請注意下列事項。

將衣物放入洗衣槽時

- 請將衣物平均分散在洗衣槽的外側，避免重物造成不均。



- 請勿放入過多衣物。

使用洗衣袋時

- 請勿在洗衣袋內放入過多衣物。
除了容易造成洗滌物在槽內偏移不均，也會降低清洗效果。
請分裝在2~3個洗衣袋中放入。
- 請勿使用任一邊大於40cm以上的大洗衣袋。
可能會造成異常震動或洗滌物在槽內偏移不均。

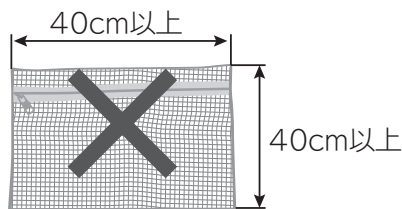

- ※請拉上洗衣袋的拉鍊。
若未拉上拉鍊，可能對衣物造成損傷。

大件(床單、毛巾被)或較厚 (牛仔褲、柔道服、連身服)的 洗滌物、放入洗衣袋的洗滌物

- 請勿單獨進行洗衣。
請2、3件一起洗，或是和其他衣物一起洗。



- 請先放入洗衣槽後，再放入其他衣物。

液體洗劑・柔軟精自動投入功能的使用方法

使用自動投入功能時液體洗劑・柔軟精的倒入方法

只有液體洗劑和液體柔軟精可以倒入自動投入盒。

請勿將粉末洗劑、高級服飾用洗劑、漂白劑倒入自動投入盒中。

使用非液體洗劑和柔軟精時→(P.24~28)

液體洗劑盒・柔軟精盒安裝時請確認倒入量，液面請不要超過「これ以下」的位置。

自動投入部

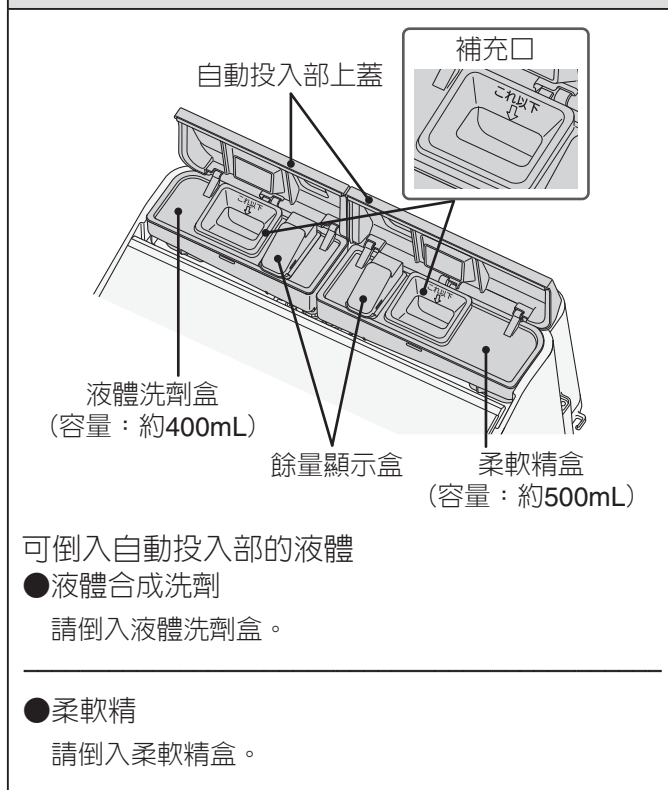

可倒入自動投入部的液體

- 液體合成洗劑
請倒入液體洗劑盒。
- 柔軟精
請倒入柔軟精盒。

- 當投入盒沾附液體洗劑或柔軟精時，請用濕布擦拭。
- 依據液體洗劑或柔軟精的種類，替換補充包的容量可能無法全部倒入，請確認容量後再倒入。

可以直接放入洗衣槽的清潔劑

- 肥皂(天然油脂)→(P.28)
- 洗衣球
- 錠狀、片狀、塊狀及其他形狀的洗劑
- 護衣留香珠
- 洗衣漿(P.29)

洗衣機無法使用的清潔劑

- 小蘇打(碳酸氫鈉)
可能會發生故障。

手動投入部

洗劑托盤(洗劑・漂白劑倒入入口)和柔軟精倒入入口不同。→(P.26)

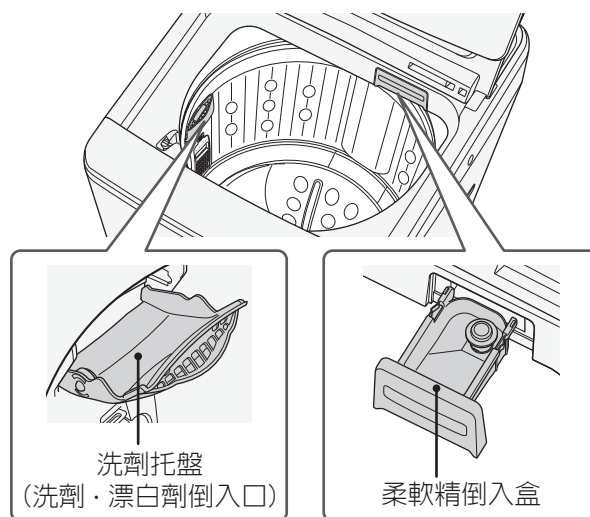

可以加入手動投入部的清潔劑

- 液體合成洗劑
倒入洗劑托盤(洗劑・漂白劑倒入入口)時，請先解除自動投入功能的設定。
- 粉末合成洗劑
- 液體中性洗劑
- 液體肥皂
- 柔軟精
倒入柔軟精投入盒時，請先解除自動投入功能的設定。
- 含氧型漂白劑
請和洗劑一起放入洗劑托盤(洗劑・漂白劑倒入入口)。

初次使用自動投入功能時、或是想要變更使用的液體洗劑・柔軟精的種類時

必須要設定液體洗劑・柔軟精的基準量（水量30L對應的使用量）。
無法同時進行液體洗劑・柔軟精的設定。

運作步驟

1 按下 **關/開**，開啓電源

2 設定液體洗劑的基準量時

按住 **洗劑** 5秒以上
基準量在剩餘時間指示燈部表示。

設定柔軟精的基準量時

按住 **柔軟精** 5秒以上
基準量在剩餘時間指示燈部表示。

表示範例

工廠出廠時的基準量 (水量30L對應使用量) 設定為使用10mL。	預約 洗劑 結束前	80	小時後 杯 分
---	-----------------	----	---------------

3 根據包裝上的使用量「水量30L對應使用量」進行設定

可以設定的範圍為3~30mL。

想減少基準量時、按下 **洗劑**

想增加基準量時、按下 **柔軟精**

(長按可切換顯示) 液體洗劑・柔軟精量
的基準→(P.24)

請確認液體洗劑或柔軟精的使用量。



4 按下 **起動/暫停**

若按下起動按鈕，便能儲存設定。

想要變更使用的液體洗劑・柔軟精的種類時

- 請先對自動投入部・安裝盒進行保養。
不同種類清潔劑混合時，可能會阻塞自動投入部。
- 請重新設定液體洗劑或柔軟精的基準量。
如果沒有根據包裝上的使用量重新設定並直接運作的話，可能會降低洗淨能力，無法去除髒汙、黃斑等。
或是產生大量泡沫，並從排水口溢出水或泡沫。

液體洗劑和柔軟精的補充基準

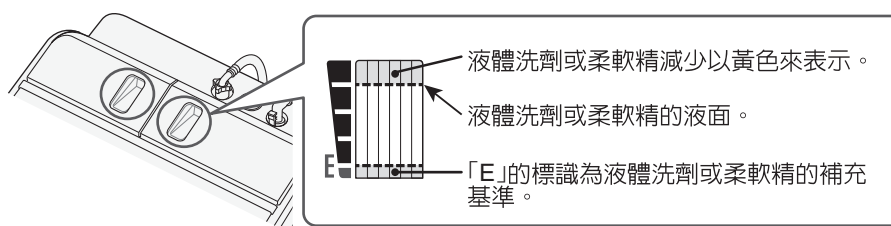

剩餘量少的情況下長期放置時，液體洗劑或柔軟精會硬化為膠狀物，凝固後有可能導致阻塞。

液體洗劑・柔軟精自動投入功能的使用方法 續

自動投入的設定・解除

洗滌時液體洗劑和柔精會自動注入。

可以設定液體洗劑或柔軟精的注入量為「多」或「少」。

運作步驟

1 按下 **關/開**，開啓電源

2 液體洗劑和柔軟精只能單獨設置。

設定・解除液體洗劑的自動投入功能時

按下 **洗劑**

按下按鈕便可切換表示。

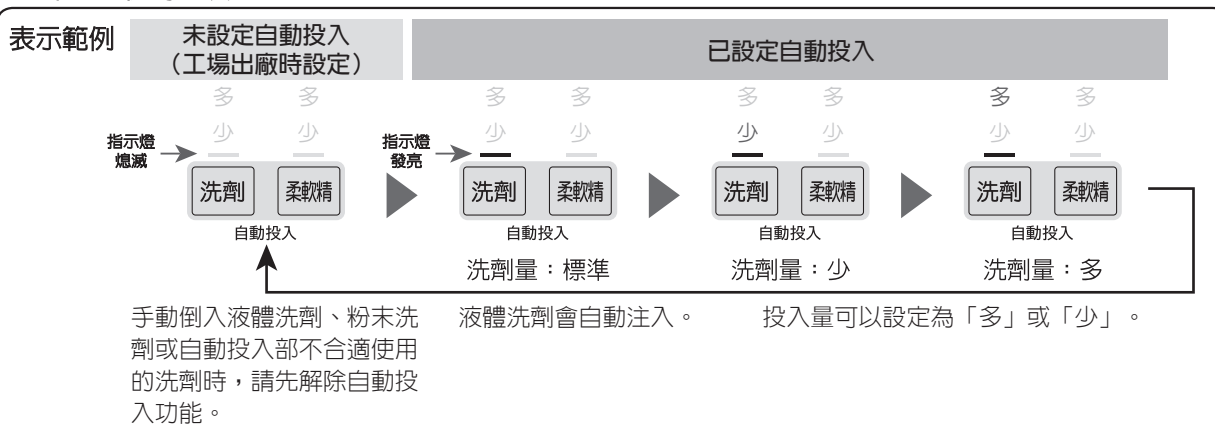

設定・解除柔軟精的自動投入功能時

按下 **柔軟精**

按下按鈕便可切換表示。

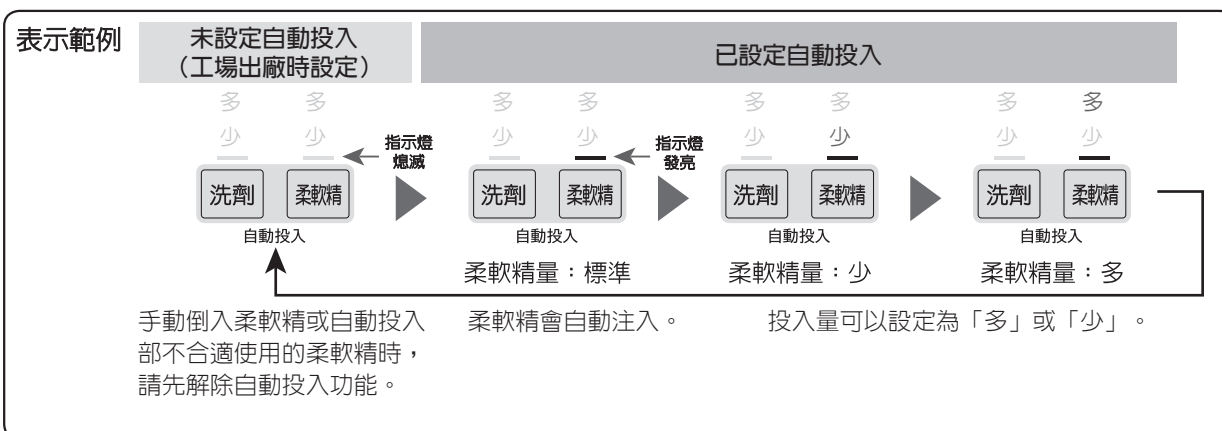

3 按下 **起動/暫停**

若按下起動按鈕，便能儲存設定，開始運作。

使用方法

會自動檢測洗衣量，並顯示出在該數量下應使用的洗劑量後、自動注入液體洗劑。

(柔軟精在清洗行程自動注入。)

請確認自動投入功能已經設定。→(P.22)

可以設定的行程→(P.31)

運作步驟

1	1 打開水龍頭 2 放入洗滌物 3 打開電源
2	按下 程序 或 浸泡 ，選擇行程
3	<p>選擇自動投入後請勿再將洗劑或柔軟精倒入手動投入部〔洗劑托盤(洗劑·漂白劑倒入口)和柔軟精倒入盒〕。會產生大量泡沫，並從排水口溢出水或泡沫。</p> <p>按下 起動/暫停</p> <p>攪拌翼開始起動，自動檢測洗衣量。</p> <p>預約 洗劑 結束前</p>  <p>小時後 杯 分</p> <p>表示範例：洗衣量檢測中</p> <p>顯示出在該數量下應使用的洗劑量。</p> <p>66 57 50 38 22 L</p> <p>預約 洗劑 結束前</p>  <p>小時後 杯 分</p> <p>表示範例：水量57L 表示範例：洗劑0.8杯</p> <p>切換為表示運作時間</p> <p>預約 洗劑 結束前</p>  <p>小時後 杯 分</p> <p>表示範例：1小時30分</p> <p>洗滌結束前想要再查看洗劑量時 按下 洗滌</p> <p>預約 洗劑 結束前</p>  <p>小時後 杯 分</p> <p>(長按會顯示洗劑量)</p>
4	液體洗劑、柔軟精會自動注入 (想加入漂白劑時) 打開上蓋，根據洗劑量 將漂白劑倒入手動投入部後關閉上蓋→(P.26) 上蓋關閉後，約2分鐘後開始供水，上蓋打開時停止供水。
5	1 關閉上蓋 2 運作結束後，取出洗滌物 3 進行保養

自動投入部(液體洗劑盒·柔軟劑盒)的保養時機。→(P.52)

- 常態性保養約2-3個月一次
- 更改液體洗劑及柔軟精種類時
- 1個月以上沒有使用自動投入功能時
- 投入盒有髒汙時
- 投入盒上蓋長期未蓋上或剩餘量少的情況下長期放置時
- 自動投入盒內的液體洗劑和柔軟精已硬化成為膠狀物時

洗劑・漂白劑・柔軟精的使用方法

請依據下列步驟，將適量的洗劑及柔軟精倒入投入口。

測量洗衣量及顯示洗劑量

會自動測量洗衣量，並顯示出在該數量下應使用的洗劑量。

1 將洗滌物放入洗衣槽

2 開啓電源，選擇運作行程，

按下 **起動/暫停**

攪拌翼及洗衣槽會開始旋轉，並自動測量洗衣量。槽內已經有水時，或是設定為「毛毯」、「高級服飾」、「浸泡360分」行程時，無法自動測量洗衣量。

預約
洗劑
結束前 **0.0** 小時後
杯
分

測量洗滌衣物量時的指示燈

配合洗衣量顯示出應使用的洗劑量（標準）。

使用「毛毯」、「高級服飾」行程時，會配合水量顯示出應使用的洗劑量。

「浸泡360分」行程的水量為38L。

66
57
50
38
22 L

預約
洗劑
結束前 **0.8** 小時後
杯
分

指示燈範例：57L 指示燈範例：洗劑0.8杯

指示燈會切換成運作時間（標準）。

預約
洗劑
結束前 **30** 小時後
杯
分

指示燈範例：
30分鐘

預約
洗劑
結束前 **0.0** 小時後
杯
分

指示燈範例：
100分鐘以上

3 參考右表投入洗劑・液體漂白劑・柔軟精，並關閉上蓋

洗劑・液體漂白劑・柔軟精的投入方法→(P.26)

如果未確實關閉上蓋便無法供水。

關閉上蓋後便會開始供水。

洗劑・漂白劑・柔軟精量

【表格內容】

例如，所使用的洗劑為水量 30L 時使用量 25mL 的洗劑，當洗劑量顯示為 0.7 時，請在投入口倒入約 42mL 的洗劑。

洗劑量
(標準)指示燈

洗劑 **0.7**

合成洗劑

液體

25mL

TOP

約
42mL

型式/水量 (自動設定) / 洗濯容量	洗劑量 (目安) 表示
BW-X110GS	
66L 11kg	洗劑 1.0
57L 約10kg以下	洗劑 0.8
50L 約5kg以下	洗劑 0.7
38L 約3kg以下	洗劑 0.5
22L 約0.5kg以下	洗劑 0.3

「浸泡360分」行程

38L 約2kg以下	洗劑 1.0
---------------	---------------

「浸泡360分」行程的洗劑量與其他行程不同。

洗劑及洗衣量

- 若使用香味強烈的柔軟精，在某些狀況下可能會造成異味。
- 洗衣量會依據洗滌物的種類、大小、厚度而改變。在一般狀況下，較適當的放入量為標準洗衣量的70%~80%。

請確認所使用洗劑・漂白劑・柔軟精的用量，並依據操作面板上所顯示的洗劑量（標準）適量倒入。

合成洗劑							肥皂		漂白劑		柔軟精			
粉末		液體			液體中性	粉末	液體	濃縮	普通	濃縮	普通	濃縮	普通	
水量30L時的洗劑用量（請確認容器上的記載）														
18g	30g	36g	10mL	25mL	30mL	40mL	36g	40mL	20mL	40mL	7mL	10mL	16mL	20mL
40g	66g	79g	22mL	55mL	66mL	88mL	79g	88mL	44mL	88mL	15mL	22mL	35mL	44mL
34g	57g	68g	19mL	48mL	57mL	76mL	68g	76mL	38mL	76mL	13mL	19mL	30mL	38mL
30g	50g	60g	17mL	42mL	50mL	67mL	60g	67mL	33mL	67mL	12mL	17mL	27mL	33mL
23g	38g	46g	13mL	32mL	38mL	51mL	46g	51mL	25mL	51mL	9mL	13mL	20mL	25mL
13g	22g	26g	7mL	18mL	22mL	29mL	26g	29mL	15mL	29mL	5mL	7mL	12mL	15mL

洗劑・漂白劑・柔軟精的使用方法

46g	76g	92g	-	-	-	-	92g	-	50mL	-	9mL	13mL	20mL	25mL
-----	-----	-----	---	---	---	---	-----	---	------	---	-----	------	------	------

- 使用洗劑前，請參考洗劑容器上所記載的「使用量標準」。
此外，不同種類的洗劑，1匙或1瓶蓋的洗劑量也有所差異。
- 當髒汙較不嚴重時，適當用量為下表之一半值（約50%~60%）。
- 顯示洗劑量：水量30L時用量為20g的粉末合成洗劑，以包裝內的湯匙（1平匙約47g）為基準。

請勿使用小蘇打，否則可能會發生故障。

洗劑・漂白劑・柔軟精的使用方法 續

洗劑・液體漂白劑・柔軟精的投入方法

請正確地將洗劑・液體漂白劑倒入至洗劑托盤內，將柔軟精倒入至柔軟精投入盒內。

洗劑托盤，柔軟精投入盒

洗劑・液體漂白劑的投入口與柔軟精的投入口不同。

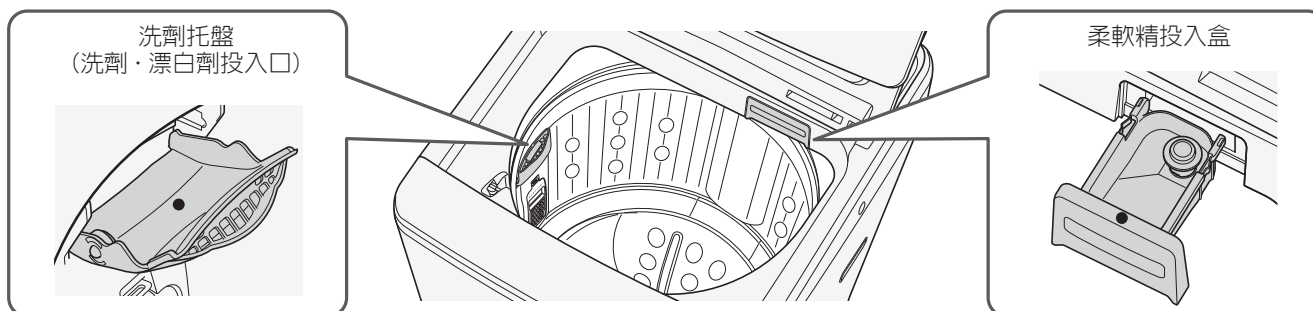

- 要使用天然肥皂粉、複合肥皂時，請勿放入洗劑托盤內。
肥皂（天然油脂）的投入方法→(P.28)
- 當洗劑托盤、柔軟精投入盒附著髒汙時，請用清水清洗。保養方法→(P.50)

放入洗劑、液體漂白劑、柔軟精的步驟

1 當操作面板上顯示洗劑量（標準）後
打開洗劑托盤

2 將洗劑倒入至投入口內

倒入量請遵循指示燈所顯示的洗劑量（標準）。→(P.18)

- 如果倒入過多洗劑，將造成故障或漏水。
- 請勿將洗劑倒入柔軟精投入盒內。否則將導致故障。
- 若使用結塊的洗劑，請先搗碎後再放入。否則洗劑可能會殘留在洗劑托盤內。
- 為減少洗劑殘留，請用水將高黏性的液體洗劑稀釋後，再倒入至投入口內。
- 使用錠劑型、片型、方塊型的洗劑時，請使其充分溶解後直接倒入洗衣槽內。
- 使用凝膠球型的洗劑時，請直接放入洗衣槽內。
- 請勿將洗劑長時間放置在洗劑托盤內不使用。
否則洗劑將會凝結，並在供水過程中造成漏水。

3 （依據實際使用需求）
將液體漂白劑倒入至投入口內

- 關於使用量及使用方法，請遵循漂白劑的標示事項。
- 請勿直接將液體漂白劑倒在衣物上。否則將造成變色、破損。
- 請勿將含氯類漂白劑長時間放置在洗衣槽內不使用。

漂白劑的種類

氧化型	含氧型	可使用於有顏色、有花紋的衣物。 但若為粉末狀則不可使用於毛料、絲質的衣物。
	含氯型	不可使用於有顏色、有花紋的衣物。
還原型	當衣物因為水中的鐵分而泛黃、沾染鏽斑，或是襯衫領子的襯布變黃時，可使用此類漂白劑。不可用於有顏色、有花紋的衣物上。	

使用前請詳閱漂白劑容器上標示的注意事項，並正確地使用。

4

關閉洗劑托盤

請確實關閉洗劑托盤。
(如果未確實關閉，可能會造成衣物或洗劑托盤受損。)

5

(依據實際的使用需求，拉出柔軟精投入盒。)
加入柔軟精至投入口

- 請勿加入過多柔軟精。(最多60mL以下)
否則可能會溢出並沾到衣物上，造成變色或髒汙。
- 請勿將柔軟精長時間放置在投入盒內不使用，可能會結塊。
- 洗滌結束後會殘留少量的水，此為正常現象。
- 下列洗劑或柔軟精在某些條件下可能會造成異味。
 - ・香味強的柔軟精
 - ・高黏性的洗劑或柔軟精
 請嘗試下列改善措施。
 - ・減少洗劑或柔軟精的使用量。
 - ・使用香味不強的柔軟精。
 - ・以「槽洗淨」行程來清洗洗衣槽。→(P.56)

6

關閉柔軟精投入盒

請確實關閉柔軟精投入盒。
如果勉強關上柔軟精投入盒，可能會造成破損。

黑斑、泛黃的原因

- ・放入過少或過多洗劑，會導致去汙效果變差或是柔軟精容易殘留在洗滌物上。
- ・如果放入過多柔軟精，柔軟精容易在洗衣過程中殘留在洗滌物上。

想去除黑斑、泛黃，請嘗試下列方法。

【注意】

使用前請確認洗劑、漂白劑的注意事項以及洗滌物的清洗圖示，否則可能會對洗滌物造成損傷。

視黑斑、泛黃狀況也可能無法完全恢復原樣。

- ・浸泡在3倍濃度的洗劑液中一個晚上後，再進行洗衣。
- ・白色洗滌物請使用含氯型漂白劑或還原型漂白劑 (Hydro Heiter)，有顏色、花紋的衣物請使用含氧型漂白劑進行漂白 (短時間浸泡在臉盆內)。

可以直接放入洗衣槽的清潔劑

- 肥皂 (天然油脂) →(P.28)
 - 洗衣球
 - 錠狀、片狀、塊狀及其他形狀的洗劑
 - 護衣留香珠
 - 洗衣漿 (P.29)
- 

洗衣機無法使用的清潔劑

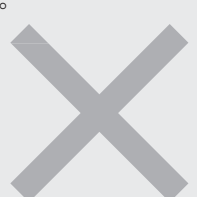
- 小蘇打 (碳酸氫鈉)
可能會發生故障。
- 

洗劑・漂白劑・柔軟精的使用方法 續

肥皂（天然油脂）的投入方法

使用天然肥皂粉、複合肥皂時，請勿放在入洗劑托盤內。
請選擇下列其中一種方法將肥皂充分溶解後，直接倒入洗衣槽。

用水桶等溶解

1 在水桶等容器內倒入30°C左右、約5L的溫水

2 一邊慢慢地將肥皂（天然油脂）倒入溫水內，一邊讓肥皂充分溶解
請充分溶解至無結塊或無粉末殘留。



3 請放入洗滌物，選擇行程

4 按下 **起動/暫停**，開始運作

5 將溶解後的肥皂液直接倒入洗衣槽內，繼續運作



直接溶解在洗衣槽內

1 按下 **關/開** 開啓電源後，按下 **程序** 並選擇「標準」行程

2 按下 **水量** **洗滌**，設定成水量「38L」、洗滌「3分」

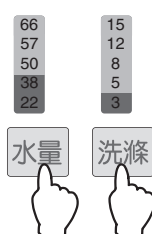

66
57
50
38
22

15
12
8
5
3

水量 洗滌

3 按下 **起動/暫停**，開始運作

4 當注水後、攪拌翼開始起動時，請按下 **起動/暫停** 暫停機器運作

5 將肥皂（天然油脂）放入洗衣槽內，並按下 **起動/暫停** 再次開始運作

6 運作結束後，請放入洗滌物並選擇行程

7 按下 **起動/暫停**，開始運作

因為已經先在「洗滌」動作中對洗衣槽注水了，所以水量會較高。

在下列運作、行程中請勿使用肥皂（天然油脂）。

- 預約運作時
肥皂可能會在洗衣槽內結塊。
- 「毛毯」、「高級服飾」、「浸泡（120分、360分）」行程時
可能會因為浸泡而產生黑斑或泛黃。

- 使用肥皂（天然油脂）時，如果加入約1成的合成洗劑，便可減少肥皂屑（金屬肥皂）的產生。
- 因為肥皂（天然油脂）比合成洗劑更容易殘留在洗滌物上，故請確實執行清洗動作。
若未確實清洗，可能會導致泛黃、變色或產生異味。
- 因為肥皂（天然油脂）容易產生肥皂屑，所以請以1個月1次為基準，使用洗衣槽清潔劑及「槽洗淨」行程對洗衣槽進行清洗。→(P.56)
- 如果使用量過多或直接放入低溫的水中，尚未完全溶解的肥皂屑便會附著在軟管類或洗衣槽的內側，一旦剝落浮起便會汙染洗滌物。
- 只使用合成洗劑時，請勿以「直接溶解在洗衣槽內」所記載的方法進行操作。
可能會因為起泡而使機體受損。
- 請勿將液體肥皂（天然油脂）溶解在水中後不使用。可能會導致肥皂結塊。

洗衣漿的使用方法

洗衣漿的投入方法

可用來洗滌的洗衣漿，僅限於標示為化學合成漿（醋酸乙烯酯類、PVAc）的類型。

使用上述類型以外的洗衣漿可能會導致故障。使用前請確認成分標示。

請勿使用成分表標示為PVA（聚乙烯醇）型的洗衣漿。

可能會無法充分漿洗，或造成故障。

漿洗的運作步驟

- | | | |
|-------|----|--|
| 溶解洗衣漿 | 1 | 按下 關/開 開啓電源後，按下 程序 並選擇「標準」行程 |
| | 2 | 按下 水量 洗滌 ，設定成水量「38L」、洗滌「3分」 |
| | 3 | 按下 起動/暫停 ，開始運作 |
| | 4 | 當開始注水時，請按下 起動/暫停 暫停機器運作 |
| | 5 | 請直接將洗衣漿倒入洗衣槽內，並按下 起動/暫停 再次開始運作
運作結束後，確認洗衣漿是否已完全溶解。 |
| | 6 | 將想要漿洗的洗滌物（3kg以下）放入洗衣槽內
洗滌物的重量標準→(P.15) |
| 漿洗 | 7 | 按下 關/開 開啓電源後，按下 程序 並選擇「標準」行程 |
| | 8 | 按下 水量 洗滌 脫水 ，設定成水量「50L」、洗滌「5分」、脫水「1分」 |
| | 9 | 按下 起動/暫停 ，開始運作 |
| | 10 | 取出洗滌物 |

- | | | |
|-------|-----------------------|--|
| 清洗洗衣槽 | 漿洗運作結束後 | |
| | 11 | 按下 關/開 開啓電源後，按下 程序 並選擇「標準」行程 |
| | 12 | 按下 水量 並設定為「66L」 |
| 13 | 按下 起動/暫停 ，開始運作 | |

- | | |
|--------|---|
| 想仔細清洗時 | |
| 11 | 按下 關/開 開啓電源後，按下 程序 並選擇「槽洗淨（3小時）」行程→(P.56)
請勿放入洗劑、洗滌物 |
| 12 | 按下 起動/暫停 ，開始運作 |

運作行程的選擇方法

洗衣方法和洗滌物的種類			行程	最大洗衣、脫水 乾燥容量
一般洗滌物	<ul style="list-style-type: none"> • 睡衣 • 內衣等 		標準 →(P.32)	11kg
想在短時間內洗去輕微髒汙時	<ul style="list-style-type: none"> • 睡衣 • 內衣等 		快速 →(P.32)	5kg
想自設運作行程時	<ul style="list-style-type: none"> • 一般洗滌物 		自設 →(P.32)	11kg
想洗滌厚重的洗滌物或嚴重髒汙時	<ul style="list-style-type: none"> • 運動服 • 襪子等 		強力 →(P.32)	11kg
以溫和的方式洗滌細緻衣物	<ul style="list-style-type: none"> • 女性內衣 • 睡衣等 		柔洗 →(P.33)	3kg
清洗「手洗標示」的洗滌物	<ul style="list-style-type: none"> • 裙子 • 毛線衣等 		高級服飾 →(P.34)	3kg
延長脫水時間，使洗滌物的晾乾時間變短	<ul style="list-style-type: none"> • 一般洗滌物 		室內晾曬30分、60分 →(P.35)	11kg
洗滌毛毯或蓋被等	<ul style="list-style-type: none"> • 壓克力毛毯 • 蓋被 • 床墊等 		毛毯 →(P.36)	毛毯：4.7kg 蓋被：1.8kg
想預防洗滌物發黃產生黃斑時	<ul style="list-style-type: none"> • 襯衫等 		浸泡120分 →(P.39)	5kg
想去除頑強髒汙或黃斑時	<ul style="list-style-type: none"> • 襪子等 		浸泡360分 →(P.39)	2kg
想風乾少量洗滌物或材質不耐熱（化學纖維）的洗滌物時	<ul style="list-style-type: none"> • 女性內衣等 		風乾 →(P.40)	化纖：3kg

運作內容

洗滌相關的功能

其他功能

飛瀑水流 清洗 →(P.41)	注水清洗 →(P.41)	高速脫水 →(P.47)	液體洗劑· 柔軟精 自動投入 →(P.20)	自動清潔內槽 →(P.40)	預約 →(P.42)
	注水清洗 →(P.41)	高速脫水 →(P.47)	液體洗劑· 柔軟精 自動投入 →(P.20)	自動清潔內槽 →(P.40)	預約 →(P.42)
飛瀑水流 清洗 →(P.41)	注水清洗 →(P.41)	高速脫水 →(P.47)	液體洗劑· 柔軟精 自動投入 →(P.20)	自動清潔內槽 →(P.40)	預約 →(P.42)
飛瀑水流 清洗 →(P.41)	注水清洗 →(P.41)	高速脫水 →(P.47)	液體洗劑· 柔軟精 自動投入 →(P.20)	自動清潔內槽 →(P.40)	預約 →(P.42)
	注水清洗 →(P.41)		液體洗劑· 柔軟精 自動投入 →(P.20)		
			柔軟精 自動投入 →(P.20)		
飛瀑水流 清洗 →(P.41)	注水清洗 →(P.41)		液體洗劑· 柔軟精 自動投入 →(P.20)	自動清潔內槽 →(P.40)	預約 →(P.42)
		高速脫水 →(P.47)	液體洗劑· 柔軟精 自動投入 →(P.20)		預約 →(P.42)
飛瀑水流 清洗 →(P.41)	注水清洗 →(P.41)	高速脫水 →(P.47)	液體洗劑· 柔軟精 自動投入 →(P.20)	自動清潔內槽 →(P.40)	預約 →(P.42)
飛瀑水流 清洗 →(P.41)	注水清洗 →(P.41)	高速脫水 →(P.47)	柔軟精 自動投入 →(P.20)	自動清潔內槽 →(P.40)	預約 →(P.42)

運作行程的選擇方法

飛瀑水流
清洗

使用大量的水清洗，以高速脫水洗去洗劑。建議用於希望確實清洗乾淨時。

液體洗劑·
柔軟精
自動投入

洗滌時自動注入液體洗劑和柔軟精。

注水清洗

重複進水和排水進行換水的清洗。

自動
清潔內槽

以自來水自動清洗洗衣槽內側看不見部分所附著的髒汙。

標準行程 · 快速行程 · 強力行程

洗滌一般洗滌物時推薦使用「標準」行程。
想快速洗去輕微髒汙時，推薦使用「快速」行程。
髒汙嚴重時推薦使用「強力」行程。

使用方法

確認、準備洗滌物→(P.18)
手動倒入液體洗劑和柔軟精時，請先解除自動投入功能→(P.22)

- 1** **1** 打開水龍頭 **2** 放入洗滌物 **3** 開啓電源
- 2** 按下 **程序**，選擇「標準」或「快速」或「強力」行程
運作內容及可變更內容→(P.31)
各項功能的設定→(P.43~46)
- 3** **1** 按下起動/暫停按鈕
手動倒入清潔劑時，根據顯示的洗劑量（標準）倒入洗劑等。
會自動測量洗衣量，並顯示出在該數量下應使用的水量及洗劑量（標準）。
當洗衣槽中已預先注水時，無法自動測量洗衣量。
2 關上上蓋 **3** 運作結束後，取出洗滌物 **4** 進行保養

使用自設行程（自己設定行程）

可在機器內儲存經常使用的運作內容。
機器出廠時的原廠設定為「標準」行程。

使用方法

確認、準備洗滌物→(P.18)
手動倒入液體洗劑和柔軟精時，請先解除自動投入功能→(P.22)

- 1** **1** 打開水龍頭 **2** 放入洗滌物 **3** 開啓電源
- 2** 按下 **程序**，選擇「自設」行程
在 **水量** **洗滌** **清洗** **脫水** 內設定經常使用的運作內容→(P.43~46)
運作內容及可變更內容→(P.31)
- 3** **1** 按下起動/暫停按鈕
手動倒入清潔劑時，根據顯示的洗劑量（標準）倒入洗劑等。
會自動測量洗衣量，並顯示出在該數量下應使用的水量及洗劑量（標準）。
當洗衣槽中已預先注水時，無法自動測量洗衣量。
2 關上上蓋 **3** 運作結束後，取出洗滌物 **4** 進行保養

按下起動按鈕，便能儲存設定。

以柔洗行程洗衣

使用大量的水，以溫和的水流讓衣物漂流的洗衣行程。

〔  (水溫最高不可超過30°C，可用洗衣機以非常溫和方式洗滌) 標示的纖細衣物〕

準備洗滌物

清洗圖示	 (水溫最高不可超過30°C，可用洗衣機以非常溫和方式洗滌) 標示的纖細衣物 即使標示上述圖案，仍有部分衣物不可洗滌。→(P.16)
容量	3kg以下
建議洗劑	中性液體洗劑或液體合成洗劑 ·部分洗劑不適用，請先確認洗劑容器上的記載內容。 ·請勿使用液體洗劑以外的洗劑。粉末狀洗劑可能會造成殘留。

請勿使用熱水或泡澡剩餘的熱水，請使用自來水。
否則可能造成洗滌物縮水或染上入浴劑的顏色。

運作步驟

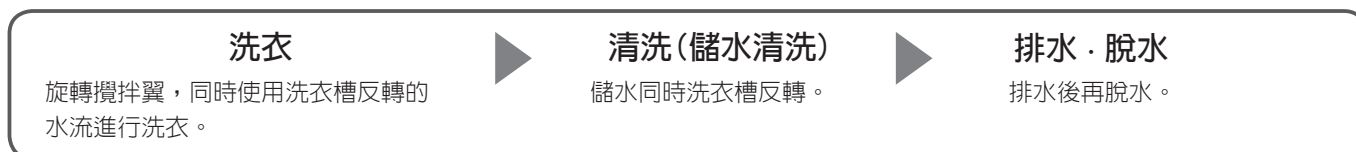

使用方法

洗滌物量的標準→(P.18)
手動倒入液體洗劑和柔軟精時，請先解除自動投入功能→(P.22)

- 1** **1** 打開水龍頭 **2** 放入洗滌物 **3** 開啓電源
- 2** 按下 **程序**、選擇「柔洗」行程
運作內容及可變更內容→(P.43~46)
各項功能的設定→(P.43~46)
- 3** **1** 按下起動/暫停按鈕
手動倒入清潔劑時，根據顯示的洗劑量(標準)倒入洗劑等。
會自動測量洗衣量，並顯示出在該數量下應使用的水量及洗劑量(標準)。當洗衣槽中已預先注水時，無法自動測量洗衣量。
2 關上上蓋 **3** 運作結束後，取出洗滌物 **4** 進行保養

標準·快速·強力·自設行程
以柔洗行程洗衣



以高級服飾行程洗衣

利用離心力按壓洗滌，讓水穿透衣物以減少變形發生的洗衣行程。

另外，也可設定「僅脫水」功能。（低速旋轉脫水）

〔（水溫最高不可超過40°C，可手洗）標示、（可乾洗）標示的衣物〕

準備洗滌物

清洗圖示	●  （水溫最高不可超過40°C，可手洗）標示 ●  （可用四氯乙烯及石油類溶劑乾洗）標示 即使標示上述圖案，仍有部分衣物不可洗滌。→(P.16)		
容量	3kg以下	建議洗劑	中性液體洗劑

請勿使用液體洗劑以外的洗劑。粉末狀洗劑可能會造成殘留。

不可洗滌類型	 （不可水洗）的衣物  （可用石油類溶劑乾洗）標示的衣物，不得用洗衣機洗滌。
--------	---

請勿使用熱水或泡澡剩餘的熱水，請使用自來水。否則可能造成洗滌物縮水或染上入浴劑的顏色。

運作步驟

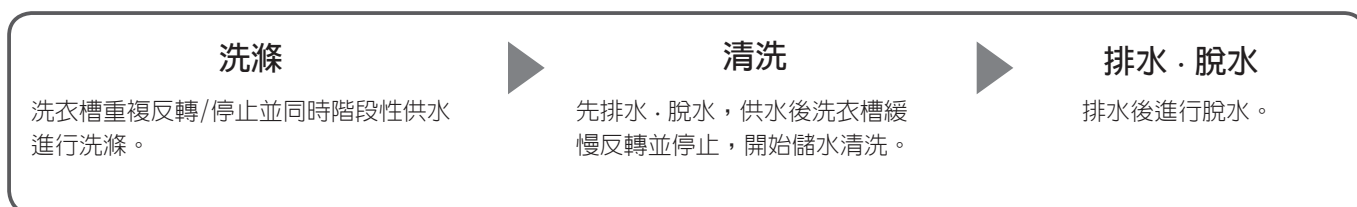

使用方法

洗滌物量的標準→(P.18)
手動倒入液體洗劑和柔軟精時，請先解除自動投入功能→(P.22)
液體洗劑自動投入功能無法使用

1 **1** 打開水龍頭 **2** 放入洗滌物 **3** 開啓電源

2 按下 **程序**，選擇「高級服飾」行程

液體洗劑自動投入功能無法使用。

運作內容及可變更內容→(P.43~46)

洗衣時間可以設定為「19分(顯示為15分)」和「無(無顯示)」。

●採用低速旋轉脫水，故仍可能會滴水。若脫水情形不理想，請調整脫水時間。

3 **1** 按下起動/暫停按鈕

手動倒入清潔劑時，根據顯示的洗劑量（標準）倒入洗劑等。

會自動測量洗衣量，並顯示出在該數量下應使用的水量及洗劑量（標準）。

當洗衣槽中已預先注水時，無法自動測量洗衣量。

2 關上上蓋 **3** 運作結束後，取出洗滌物 **4** 進行保養

「高級服飾」行程在洗衣時有浸泡的程序，因此洗衣槽會有一段停止運作的時間。

使用室內晾曬行程

雨天洗滌物難以晾乾時，推薦使用的行程。
或是想要比通常運作更快晾乾洗滌物時使用的行程。

使用方法

手動加入液體洗劑·柔軟精時、請先解除自動投入功能。→(P.22)

1 **1** 打開水龍頭 **2** 放入洗滌物 **3** 開啓電源

2 按下 **程序**，選擇「室內晾曬（30分）」行程。
再次按下 **程序** 便可切換「室內晾曬（60分）」行程。

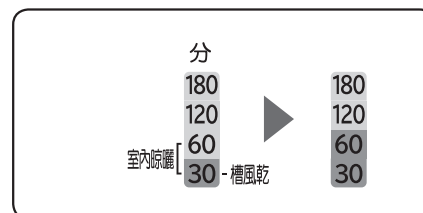

3 **1** 按下起動/暫停按鈕
手動投入時，遵循所顯示的洗劑量（標準），倒入洗劑、漂白劑、柔軟精等。
會自動測定洗衣量，並顯示出在該數量下應使用的水量及洗劑量（標準）。
當洗衣槽中已預先注水時，無法自動測量洗衣量。

2 關上上蓋 **3** 運作結束後，取出洗滌物 **4** 進行保養



晾乾的建議

- 運作結束後，請盡早取出洗滌物。
(為避免洗滌物起皺或發出異味。)
- 洗滌物間晾曬距離為10CM以上時會更容易晾乾。
- 使用冷氣機、除濕機、風扇時會更容易晾乾。
- 使用風扇時，濕空氣和乾空氣交替循環，晾乾更快。
- 不使用冷氣機、除濕機時，開窗通風會更容易晾乾。

以毛毯行程洗衣

以不旋轉攪拌翼，僅慢慢旋轉洗衣槽，並停頓較長時間的方式，輕柔地清洗衣物。
清洗毛毯、蓋被、床墊、窗簾等大件洗滌物時，請選擇「毛毯」行程。
若選擇「毛毯」以外的行程時，可能對毛毯等洗滌物造成損傷。

洗滌的準備

	毛毯	蓋被
可洗滌的材質	丙烯、聚酯	內部材質為化纖（聚酯）100%或羽毛
清洗圖示	 （水溫最高不可超過40°C，可手洗）標示	內部材質為羽毛時  （水溫最高不可超過30°C，可用洗衣機洗滌）或  （水溫最高不可超過40°C，可手洗）標示
尺寸容量	毛毯（雙人尺寸） 寬180cm×長230cm以下 毛毯（單人尺寸） 寬146cm×長203cm以下 1件的重量為4.7kg以下 	貼身被（雙人尺寸） 寬190cm×長210cm以下 蓋被（單人尺寸） 寬150cm×長210cm以下 內部填充物的重量為1.8kg以下 
建議洗劑	液體合成洗劑	

請勿使用液體洗劑以外的洗劑。粉末狀洗劑可能會造成殘留。

不可洗滌類型	<ul style="list-style-type: none"> ● 材質為羊毛或羊絨 ● 電熱毯 若是可洗滌的電熱毯，請遵循電熱毯使用說明書的說明進行洗滌。 	<ul style="list-style-type: none"> ● 內部填充物材質為羊毛 ● 外層材質為絲綢 ● 外層為防水性材質
--------	---	---

此外，（水溫最高不可超過40°C，可手洗）標示的床墊、窗簾（4.7kg以下），亦可進行洗滌。
但若洗滌容易漂浮在水面或較輕的材質時，請使用洗滌蓋。
否則可能損傷洗滌物。

毛毯、蓋被的折疊、放入方法

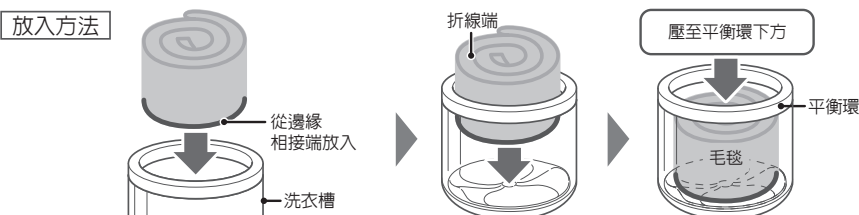
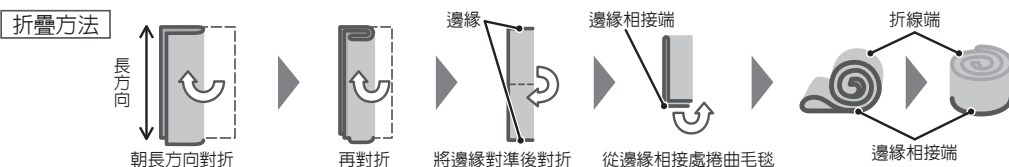

如果不從邊緣相接端放入，主機可能會在運作中對毛毯造成損傷。

請勿將毛毯等大件洗滌物在折疊狀態下放入洗衣槽。→(P.10)

毛毯、蓋被的晾乾方法

放在通風處自然乾燥。

- 毛毯：在毛毯仍然潮濕時，如果用刷子朝同一方向梳理，晾乾後會更柔順。
- 蓋被：若經常將正反面翻面，會比較容易乾。另外，如果將內部填充物揉散，晾乾後會有蓬鬆效果。
- 羽絨蓋被：若將偏移至某一邊的內容填充物抖散，晾乾後會有蓬鬆效果。為防止羽毛變質或表面受損，請先在上面覆蓋被單後再晾乾。

運作步驟

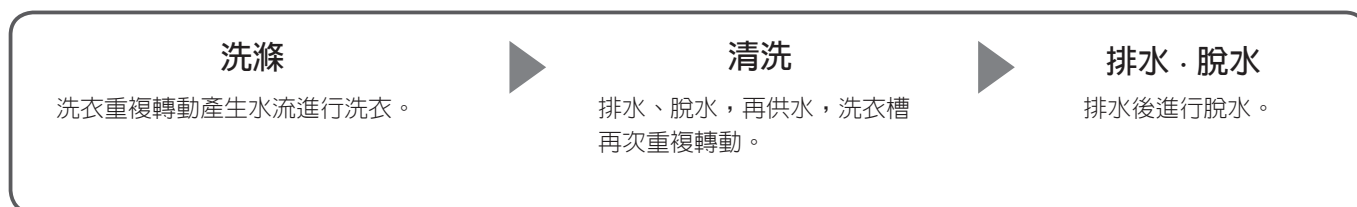

使用方法

手動加入液體洗劑和柔軟精時，請先解除自動投入功能→(P.22)

- 1** **1** 打開水龍頭 **2** 放入洗滌物 **3** 開啓電源
- 2** 按下 **程序**，選擇「毛毯」行程
運作內容及可變更內容→(P.31)
各項功能的設定→(P.43~46)
- 3** **1** 按下起動/暫停按鈕
手動倒入清潔劑時，根據顯示的洗劑量（標準）倒入洗劑等。
會自動測量洗衣量，並顯示出在該數量下應使用的水量及洗劑量（標準）。
當洗衣槽中已預先注水時，無法自動測量洗衣量。
2 關上上蓋 **3** 運作結束後，取出洗滌物 **4** 進行保養

以毛毯行程洗衣

請先將液體洗劑或局部清洗用洗劑，塗抹在被子上髒汙特別嚴重的地方（如靠近肩頸位置）去除汗漬。

⚠ 注意



禁止

預防因異常振動而發生的受損、故障等→(P.10)

- 絕不能將毛毯等大型洗滌物在折疊狀態下放入洗衣槽。
折疊好的洗滌物會聚成一團無法散開，並在脫水時破壞平衡、造成異常振動。脫水時若產生異常振動，可能會導致洗滌物飛出、衣物受損或對洗衣機及周遭的牆壁、地板造成損害。
此外，也可能會導致洗衣機翻覆。

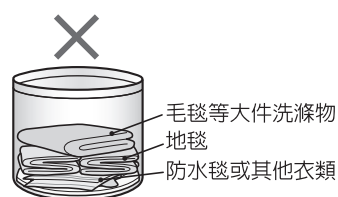

在毛毯行程、高級服飾行程使用洗滌蓋

使用毛毯行程、高級服飾行程時，為避免衣物在洗衣機運作中浮出水面，需使用洗滌蓋（另售）。→(P.72)

使用方法

若不使用洗滌蓋，可能會損傷衣物或造成機器受損。

此時發生的損害恕不在保固範圍內。（衣物損傷費用及零件修理費用均由顧客負擔）

使用洗滌蓋時的容量

「毛毯」行程				「高級服飾」行程	
毛毯		蓋被		容量	洗滌蓋
容量	洗滌蓋	容量	洗滌蓋	容量	洗滌蓋
2.8kg以下	必要時使用	1.8kg 以下	使用	0.4kg以下	必要時使用
2.8kg~4.7kg	使用			0.4kg~1.5kg	使用

重量在2.8kg以下，容易漂浮在水面的材質或是質地較輕的床墊、窗簾等，洗滌時請使用洗滌蓋，否則可能損傷洗滌物。

洗滌蓋的安裝方法

- 1 放入毛毯，將洗滌蓋的凹部對準洗劑托盤的位置（請將有文字的面朝上）

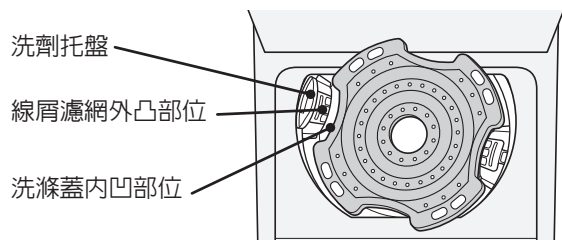

- 2 以洗滌蓋的內凹部位為中心彎折，對準線屑濾網的外凸部位放入

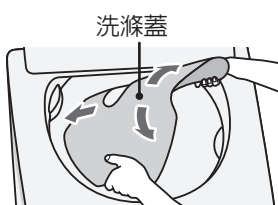

- 3 抓住洗滌蓋的中央環部，按照各個行程的需求裝好洗滌蓋

【毛毯行程】
拉起至平衡環的下方

【高級服飾行程】
按照高級服飾行程之乾洗滌物的標準使用
→(P.34)

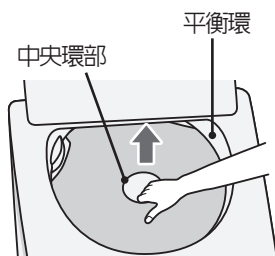

洗滌蓋的拆卸方法

- 1 將洗滌蓋的邊緣向下壓



- 2 抓住洗滌蓋的中央環部拉起



- 安裝、拆卸洗滌蓋時，請注意不要夾到手指或手腕。
- 安裝、拆卸洗滌蓋時，請注意避免讓洗滌蓋碰到洗劑托盤或線屑濾網。否則可能會導致洗劑托盤或線屑濾網脫落、損壞。

使用120分浸泡行程

預防衣物產生黃斑的行程。

使用方法

手動加入液體洗劑・柔軟精時、請先解除自動投入功能。→(P.22)

1 **1** 打開水龍頭 **2** 放入洗滌物 **3** 開啓電源

2 按下 **浸泡**，選擇行程
運作內容及可變更內容 →(P.31)
各項功能的設定 →(P.43~46)

3 **1** 按下起動/暫停按鈕
手動投入時，遵循所顯示的洗劑量（標準），倒入洗劑、漂白劑、柔軟精等。
會自動測定洗衣量，並顯示出在該數量下應使用的水量及洗劑量（標準）。
當洗衣槽中已預先注水時，無法自動測量洗衣量。

2 關上上蓋 **3** 運作結束後，取出洗滌物 **4** 進行保養

在毛毯行程、高級服飾行程使用洗滌蓋

使用浸泡行程

使用360分浸泡行程

去除衣物頑固髒汙及黃斑的行程。
推薦使用粉末洗劑。

使用方法

手動加入柔軟精時、請先解除自動投入功能。→(P.22)
液體洗劑自動投入功能無法使用。

1 **1** 打開水龍頭 **2** 放入洗滌物 **3** 開啓電源

2 按下 **浸泡**，選擇行程
液體洗劑無法設定自動投入。
運作內容及可變更內容 →(P.31)
各項功能的設定 →(P.43~46)

3 **1** 按下起動/暫停按鈕
手動投入時，遵循所顯示的洗劑量（標準），倒入洗劑、漂白劑、柔軟精等。
會自動測定洗衣量，並顯示出在該數量下應使用的水量及洗劑量（標準）。
當洗衣槽中已預先注水時，無法自動測量洗衣量。

2 關上上蓋 **3** 運作結束後，取出洗滌物 **4** 進行保養

進行風乾

將洗滌後的衣物單獨進行脫水乾燥，縮短晾乾的時間，不包含洗滌的步驟。

材質 化學纖維(丙烯、聚酯)

容量 3KG以下

使用方法

洗滌物量的標準→(P.18)

1 **1** 脫水後的洗滌物分別展開，重新放入洗衣槽 **2** 開啓電源

2 按下 **風乾**
選擇30/60/120/180分

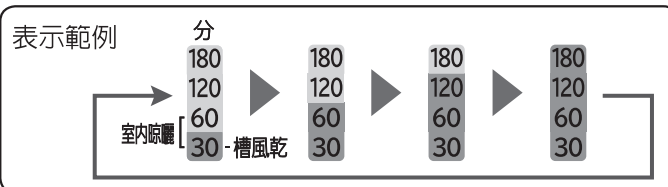

3 **1** 關上上蓋 **2** 按下起動/暫停
3 運作結束後，取出洗滌物 **4** 進行保養

- 洗衣槽中有水時，請先排水再運作。→(P.46)
- 運作時請保持空氣流通。

使用自動清潔內槽

以自來水自動清洗洗衣槽內側等看不見部分所附著的污垢。可讓衣服洗後更乾淨舒適，建議您開啓本功能。此外若與「槽洗淨」行程一併使用，效果更佳。→(P.56)

使用方法

可以設定的行程→(P.30)

1 開啓電源

2 按下 **浸泡** 3秒以上

設定結束後會以指示燈及聲音告知。
設定一次之後，每次都會自動執行。

表示範例 自動清潔內槽已設定 自動清潔內槽未設定
(出廠時設定)

發出「嗶」的通知音。 發出「嗶」的通知音。



3 切斷電源

- 「自動清潔內槽」只能在洗滌運轉時動作，無法單獨使用。
- 手動設定為「僅脫水」、「脫水1分」、或「無脫水」(指示燈熄滅)時，會自動解除「自動清潔內槽」功能(指示燈熄滅)。
- 設定「自動清潔內槽」以後，運轉時間和用水量會增加。

使用飛瀑水流清洗 · 注水清洗

「飛瀑水流清洗」是想要徹底洗淨殘留洗劑時的行程。
「注水清洗」是保持供水並進行清洗的行程。

使用方法

可以設定的行程→(P.30)

手動倒入液體洗劑和柔軟精時，請先解除自動投入功能→(P.22)

1 **1** 打開水龍頭 **2** 放入洗滌物 **3** 開啓電源

2 按下 **程序** 或 **浸泡**，選擇行程

按下 **清洗** 數次，設定「飛瀑水流」或「注水」

範例：在「標準」行程下設定「飛瀑水流」時

再按下 **洗滌** 或 **脫水**，再繼續設定。

「飛瀑水流清洗」自動設定為「2回」。「注水清洗」需手動進行設定。

3 **1** 按下起動/暫停按鈕

手動倒入清潔劑時，根據顯示的洗劑量（標準）倒入洗劑等。

會自動測量洗衣量，並顯示出在該數量下應使用的水量及洗劑量（標準）。

2 關上上蓋 **3** 運作結束後，取出洗滌物 **4** 進行保養

- 運作結束後，飛瀑水流的設定會自動解除，請在每次使用時重新設定。
- 「自設」行程能儲存設定。
- 供水水壓低會增加到達最高水量的時間，「注水清洗」時有可能不進行排水。
- 「儲水清洗」與「飛瀑水流清洗」、「注水清洗」運作方式不同，運作時間和使用水量會增加。

進行風乾

使用自動清潔內槽

使用飛瀑水流清洗 · 注水清洗

設定預約

能夠以1小時為單位，將預定結束運作時間設定為3~24小時之內。出門時或是想要讓機器在夜間運作時相當方便。

預約按鈕的使用方法（切換內容）

所謂的預約時間，是指預定結束運作的時間。

「標準」「快速」「自設」「強力」「室內晾曬」「毛毯」「浸泡120分」行程：可設定為3~24小時後

「浸泡360分」行程：可設定為7~24小時後

按下 **預約** 便能切換設定。

（長按按鈕能夠連續切換預約時間）

表示範例

3小時後運作結束

預約
洗劑
結束前

8.3

小時後
杯
分

變更、調整、確認方法

確認預約內容：按下 **預約**（按住按鈕時會顯示預約內容）

取消預約：按下 **關/開**，切斷電源。（拔下電源插頭或停電時，將自動取消機器的預約運作）

變更預約：按下 **關/開**，切斷電源，重新開始設定。

追加衣物：不必切斷電源，直接將洗滌物放入（如果要在預約運作中追加洗滌物，請將數量控制在少量。

若放入過多洗滌物，可能會降低洗淨效果或無法均勻乾燥）

- 可能會因為洗滌物的量或質、供水量、水溫、氣溫、排水條件等，而導致預定結束運作的時間改變。
- 預約運作時，請勿將容易褪色的洗滌物一同放入清洗。
- 為避免洗滌物起皺，請在洗衣結束後立即取出洗滌物，並盡早晾乾。
若長時間放置，可能會發出異味。
- 設定好預約內容後，若要變更設定內容並開始運作，請先將洗衣槽內的水排出後再開始運作。

使用方法

手動加入液體洗劑和柔軟精時，請先解除自動投入功能→(P.22)

1 **1** 打開水龍頭 **2** 放入洗滌物 **3** 開啓電源

2 按下 **程序** 或 **浸泡**，選擇行程

運作內容及可變更內容→(P.31)

各項功能的設定→(P.43~46)

按下 **預約**，設定預約時間。

3 **1** 按下起動/暫停按鈕
手動倒入清潔劑時，根據顯示的洗劑量（標準）倒入洗劑等。

會自動測量洗衣量，並顯示出在該數量下應使用的水量及洗劑量（標準）。

當洗衣槽中已預先注水時，無法自動測量洗衣量。

2 關上上蓋 **3** 運作結束後，取出洗滌物 **4** 進行保養

當顯示洗衣內容後，只有「預約」燈會亮燈。

以自設設定洗衣

按下各行程按鈕，便能切換設定。
部份行程可能無法變更設定。→(P.44)

變更水量、洗滌、清洗、脫水的設定

按鈕	面板顯示 (BW-X110GS)
水量	
洗滌	
清洗	<p>當「注水」與「飛瀑水流」指示燈熄滅後，表示進入儲水清洗狀態。</p>
脫水	<p>高速脫水設定的指示燈範例 (高速脫水9分鐘)</p> <p>當設定為高速脫水時，「高速」指示燈會亮燈。</p>

設定預約

以自設設定洗衣

手動變更水量

「快速」行程自動設定的水量為22~50L。
最大水量「66L」請以手動方式設定。

- 1 開啓電源
- 2 按下 **程序**，選擇行程，按下 **水量**，設定為「66L」
- 3 按下起動/暫停按鈕

若要繼續加水時

在洗滌或清洗中若要加水時，按下「水量」按鈕。按住按鈕時機器會持續供水。
(到達各行程最高水位時停止供水)

以自設設定洗衣 續

運作內容及可變更內容

◻ : 標準設定內容 ◻ : 能夠用各按鈕切換的內容

行程	水量	洗滌	清洗	
			第1次	第2次
標準	22~66L	8分	旋轉噴淋清洗1次※1	儲水清洗
	22~66L	3~15分	儲水清洗1~2次、注水清洗1~2次、飛瀑水流清洗	
飛瀑水流清洗	22~66L	3~15分	飛瀑水流清洗	
快速	22~50L	3分※2、5分	儲水清洗	—
	22~66L	3~15分	儲水清洗1~2次，注水清洗1~2次	
自設	22~57L	18分	儲水清洗	儲水清洗
	22~66L	3~15分	儲水清洗1~2次，注水清洗1~2次，飛瀑水流清洗	
強力	22~66L	18分	旋轉噴淋清洗1次※1	儲水清洗
	22~66L	(指示燈為15分)	儲水清洗1~2次，注水清洗1~2次，飛瀑水流清洗	
柔洗	57L	8分	儲水清洗	儲水清洗
	22~66L	3~15分	儲水清洗1~2次，注水清洗1~2次	
高級服飾	57L	18分	儲水清洗	儲水清洗
	22~57L	(指示燈為15分)	儲水清洗1~2次	
室內晾曬 30分、60分	22~66L	8分	旋轉噴淋清洗1次※1	儲水清洗
	22~66L	3~15分	儲水清洗1~2次、注水清洗1~2次、飛瀑水流清洗	
毛毯	66L	25分	儲水清洗	儲水清洗
	22~66L	(指示燈為15分)		
浸泡 120分	22~57L	128分	旋轉噴淋清洗1次※	儲水清洗
	22~66L	(指示燈為15分)	儲水清洗1~2次，注水清洗1~2次，飛瀑水流清洗	
浸泡 360分	38L	368分 (指示燈為15分)	儲水清洗	儲水清洗
			儲水清洗1~2次，注水清洗1~2次，飛瀑水流清洗	
風乾	—	—	—	

標準運作時間

若改變運作內容時，標準運作時間與實際的時間會有所差異。

- 標準運作時間包含供水時間（供水量每分15L）與排水時間。
（機器上所顯示的剩餘時間，可能會因自來水壓、洗衣量、排水條件等而和上表的標準運作時間有所差異）
- 標準運作時間是在室溫20°C、水溫20°C的條件下所運作的結果。
- 開啓電源後會顯示前一次執行的行程。
（使用「標準」、「快速」、「強力」、「自設」行程時）
- 開始運作後，若要變更運作內容，請先按下「暫停」按鈕後再進行變更。
按下「起動」按鈕，即可重新開始運作。
「洗滌」行程結束後，便無法變更運作內容。
- 要在清洗動作中變更水量時，請先按下「暫停」按鈕再按下「水量」按鈕。
按下「起動」按鈕，即可重新開始運作。

脫水	風乾	標準運作時間 (與實際運作時間有所差異)
洗衣		
6分	—	35分
1~9分	—	約(20~100分)
1~9分	—	約62分
1分※2、3分	—	24分
1~9分	—	約(10~80分)
6分	—	46分
1~9分	—	約(20~100分)
6分	—	48分
1~9分	—	約(35~110分)
1分	—	34分
1、3、6分	—	約(15~75分)
3分	—	45分
1、3、6分	—	約(25~50分)
30、60分 (脫水指示燈為9分)	—	61、91分
9分	—	64分
1~9分	—	
6分	—	160分
1~9分	—	
6分	—	400分
1~9分	—	
—	30、60、120、180分	30、60、120、180分

以自設定洗衣

※2 洗滌物的量約為2kg以下時，會自動計算使用水量為「22L」或「38L」時的運作時間。

※行程的內容

- 開啓電源後會顯示上次運作的行程。(「標準」「快速」「自設」「強力」行程)
- 運作開始後想改變運作內容時、請按下「起動/暫停」按鈕。
「洗滌」行程結束後，無法改變運作內容。
- 運作開始後，無法切換行程。
請關閉電源後重新起動再選擇行程。
- 清洗運作中想改變水量時，請按下「起動/暫停」按鈕後，再按下「水量」。

以自設設定洗衣 續

「僅脫水」等個別運作

能夠設定洗滌、清洗、脫水的運作內容，並將上述動作進行組合搭配後開始運作。
 因為設定內容不會被儲存，所以建議將經常使用的行程登錄為「自設」行程，在使用上會更為方便。→(P.32)
 以下用「僅脫水」為例，說明操作方式。

運作步驟

- 1** **1 打開水龍頭** **2 放入洗滌物** **3 開啓電源**
 設定洗衣、清洗時，請打開水龍頭。
- 2** 按下 **程序**，選擇「標準」行程
 按下 **脫水**，設定自訂的脫水時間
- 3** 按下 **起動/暫停** 按鈕

按下「脫水」3秒以上，可以設定高速脫水。
 想要解除時請再次按下「脫水」3秒以上。

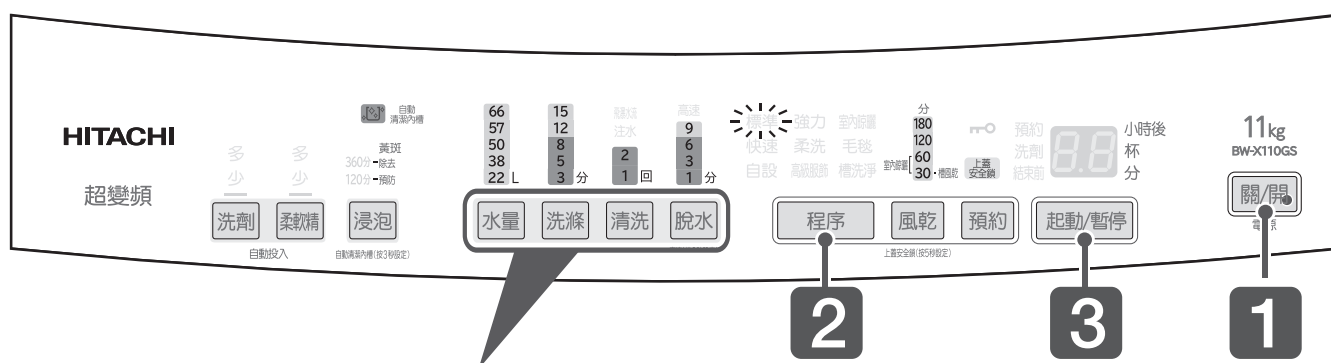

設定運作內容	2					備註
	水量	洗滌	清洗	脫水	浸泡	
僅脫水※1				脫水		請設定所需的脫水時間。(1分、3分、6分、9分)
僅排水※1				脫水		請設定1分。排水後洗衣槽會旋轉。
僅洗滌	水量	洗滌				機器停止運作時會將水留在洗衣槽內。
僅清洗	水量		清洗			機器停止運作時會將水留在洗衣槽內。
洗滌與清洗	水量	洗滌	清洗			機器停止運作時會將水留在洗衣槽內。
洗滌與脫水	水量	洗滌		脫水		—
清洗與脫水	水量		清洗	脫水		—
儲水 (自來水)	水量	洗滌				請按數次「洗滌」，讓洗滌、清洗、脫水的指示燈都熄滅，只進行自設的「水量」設定。 機器停止運作時會留下已儲好的自來水。

※1：設定「僅脫水」、「僅排水」行程時，所顯示的剩餘時間會比設定時間還來得長。
 (因為機器在脫水前會先排水或修正洗滌物在槽內偏移不均的狀態，所以會稍微耗費時間)

便利的使用方法

設定運作起動音、結束預告音、結束音

可同時變更運作起動、結束預告及結束時的旋律音。
結束預告音可單獨取消。

機器出廠時的原廠設定為「旋律」（結束預告音為「無聲音」）。要變更設定時

1 按下 **關/開**，開啓電源

2 按住 **清洗** ▼3秒以上

機器會發出「嗶」聲，繼續按住按鈕切換設定。
設定結束時會發出所設定的聲音。

旋律 → 蜂鳴器 → 無聲音
(設定完成時發出「嗶」聲)

3 按下 **關/開**，切斷電源 (切斷電源即完成設定)

即使切斷電源，變更後的內容仍會記憶在機器內。若要變更設定，請執行相同操作

設定結束預告音

在機器將結束運作的約10分鐘前，會用預告音通知使用者。

機器出廠時的原廠設定為「無聲音」。要變更設定時

1 按下 **關/開**，開啓電源

2 按住 **起動/暫停** ▼3秒以上

機器會發出「嗶」聲，繼續按住按鈕切換設定。

無聲音
「嗶、嗶、嗶—」 ↔ 有聲音
「嗶、嗶、預告音旋律」
切換時發出的聲音會依「運作起動、結束音」的設定而有所差異。

3 按下 **關/開**，切斷電源 (切斷電源即完成設定)

- 因洗滌物在脫水過程中不均（偏向任一邊），而必須重新脫水時，不會發出結束預告音。
- 即使切斷電源，變更後的內容仍會記憶在機器內。若要變更設定，請執行相同操作。

設定高速脫水

每分鐘1000轉的高速脫水，能夠確實甩掉洗滌物的水分，減少晾衣時間。

無法設定的行程

「柔洗」、「高級服飾」、「槽洗淨」、「槽風乾」、「風乾」行程

機器出廠時的原廠設定為「未設定」。要變更設定時

1 按下 **關/開**，開啓電源

2 按住 **脫水** ▼3秒以上

機器會發出「嗶」聲，繼續按住按鈕切換設定。
設定結束後會以指示燈及聲音告知。

高速 9 6 3 1 分	熄滅	未設定 (800轉/分鐘) (出廠時)	會發出「嗶—」 的通知聲
高速 9 6 3 1 分	亮燈	已設定 (1,000轉/分鐘)	會發出「嗶」 的通知聲

3 按下 **關/開**，切斷電源



注意：即使切斷電源，變更後的內容仍會記憶在機器內。
若要變更設定，請執行相同操作

便利的使用方法 續

最高水量設定



洗衣機根據洗滌物自動設定用水量，也可以變更設定使用更多的用水量。

機器出廠時的原廠設定為「未設定」。要變更設定時

1	按下 關/開 ，開啓電源		未設定 (出廠時)	會發出「嗶」 的通知聲
	2	按住 水量 ▼3秒以上 機器會發出「嗶」聲，繼續按住按鈕切換設定。 設定結束後會以指示燈及聲音告知。		已設定 會發出「嗶」 的通知聲
3	按下 關/開 ，切斷電源	注意：即使切斷電源，變更後的内容仍會記憶在機器內。 若要變更設定，請執行相同操作		

重複使用洗滌液

能夠分2次分別清洗較乾淨的洗滌物及較髒的洗滌物。

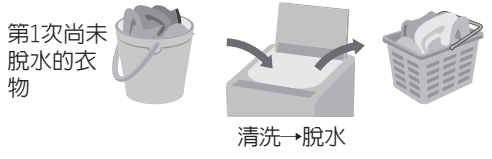
1	第1次：清洗較乾淨的洗滌物	 <p>第1次的洗滌物</p> <p>尚未脫水的衣物</p> <p>僅洗滌</p>
	<ol style="list-style-type: none"> 設定「僅洗滌」→(P.46) 配合水量放入洗劑 「洗滌」結束後，取出尚未脫水的衣物 	
	第2次：清洗較髒的洗滌物	
2	<ol style="list-style-type: none"> 利用第1次的洗滌液，並以自訂行程開始運作 配合洗滌物設定水量 洗衣結束後，取出洗滌物 	 <p>第2次的洗滌物</p> <p>洗滌→清洗→脫水</p>
	第1次中洗滌結束的洗滌物，放入洗衣槽內	 <p>第1次尚未脫水的衣物</p> <p>清洗→脫水</p>
3	<ol style="list-style-type: none"> 設定「清洗與脫水」→(P.46) 設定為與第1次相同的水位 	
4	運作結束後，取出洗滌物	

保養

請頻繁保養以長久使用本產品。以下說明保養方法。

線屑濾網

請在每次洗衣後進行保養。

1

拆下線屑濾網

- 1 壓住線屑濾網的固定鉤爪（上方）
- 2 朝旁邊壓下並取下線屑濾網

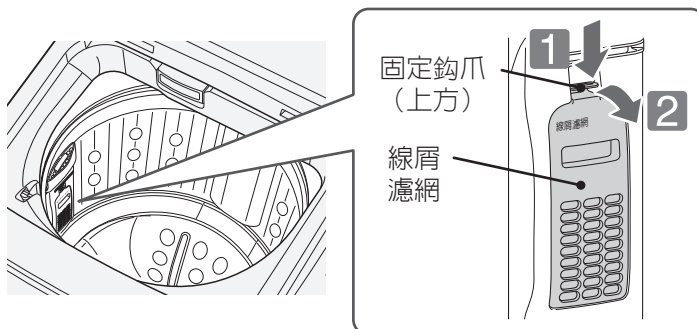

2

打開線屑濾網盒

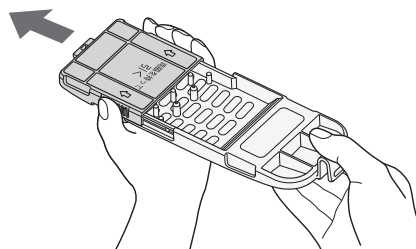

3

清除附著在線屑濾網內的線屑，清洗網眼上的堵塞物。

洗淨后將線屑濾網盒安裝好
請將線屑濾網罩推入濾網蓋，直到聽到“喀”的聲音

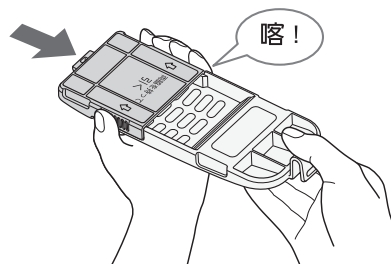

4

關上濾網蓋，將線屑濾網裝回原位。

- 1 將線屑濾網的固定鉤爪（下方）插回原位
- 2 將線屑濾網的固定鉤爪（上方）壓入至發出「喀噠」聲
線屑濾網可能會在機器運作中脫落。

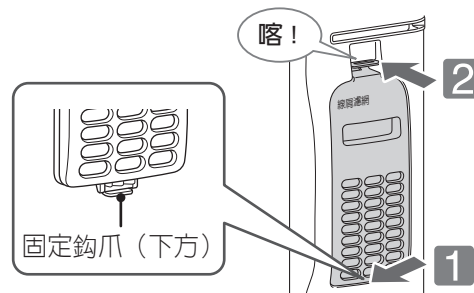

- 拆下線屑濾網時，請注意避免讓髮夾或硬幣等掉落至洗衣槽的凹陷處。
- 請勿在拆下線屑濾網的狀態下進行洗衣運作。否則可能會對衣物造成損傷。

注意 線屑濾網為消耗品。損壞時請至經銷商購買。→(P.72)

保養 續

洗劑托盤（洗劑、漂白劑投入口）

當沾附洗劑、液體漂白劑或附著髒汙時，請拆下清洗。

1 拆下洗劑托盤

- 1 一邊拉高洗劑托盤，一邊將左右任一側朝內側擠壓
- 2 將固定突起物從固定孔中拔出（一次一邊）

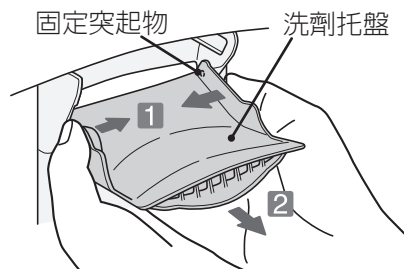

2 清洗髒汙

髒汙嚴重時，請浸在熱水（約40°C）中約5分鐘後，以牙刷等用具刷洗。

3 擦乾水分後，按原樣安裝回去。

- 1 將洗劑托盤的固定突起物插入投入口的固定孔內（一次一邊）

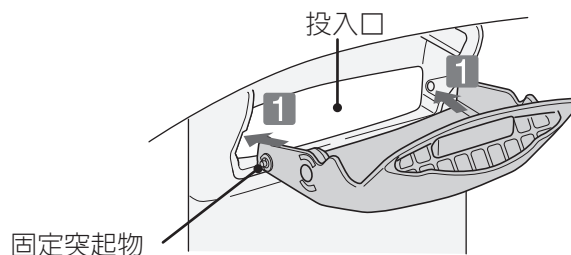

柔軟精投入盒

當沾附柔軟精或附著髒汙時，請用水清洗。

1 拆下柔軟精投入盒

- 1 將柔軟精投入盒朝正面拉出至無法拉出為止
- 2 一邊將柔軟精投入盒朝左壓，一邊將投入盒拉出。

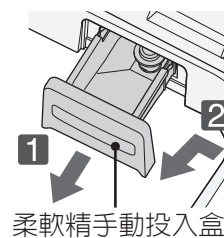

2 取下柔軟精投入盒的蓋子，洗淨髒汙。

- 請清洗柔軟精投入部位、蓋子、蓋孔等沾附柔軟精的地方。
- 髒汙很嚴重時，請浸在熱水（約40°C）中約5分鐘後，以牙刷等用具刷洗。
- 產生凍結時，請將熱水（約40°C）倒入柔軟精投入盒中。

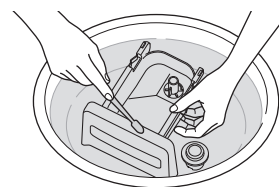
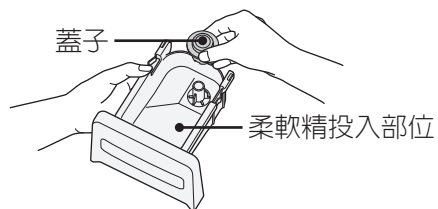

3 擦乾水分後，按原樣安裝回去。

請確認已蓋上蓋子。

柔軟精投入盒的插入口周遭

請定期（1周1次）或是當沾附柔軟劑、附著髒汙時，用溼布擦拭。

1 拆下柔軟精投入盒

2 用溼布擦拭柔軟精投入盒的周遭部位

3 按原樣裝回柔軟精投入盒

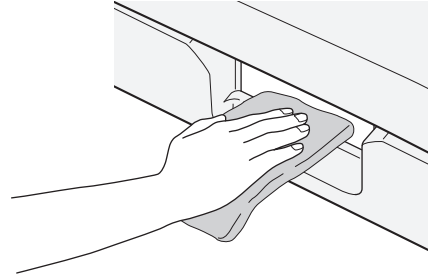

注水口

當有垃圾殘留或髒汙附著時，請進行保養。
請用牙刷等用具清潔注水口。

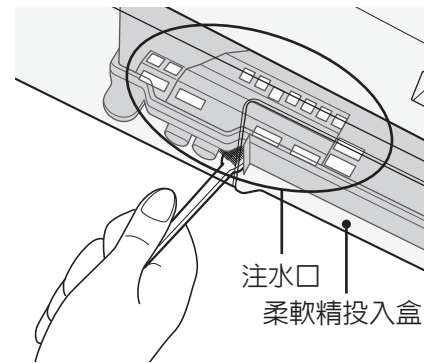

機器本體、洗衣槽

附著水滴或髒汙時，請進行保養。

- 當機器本體上附著水滴或污垢，或是洗衣機上蓋把手等處的塑膠零件或金屬零件沾有洗劑或柔軟精時，請以柔軟的布巾擦拭乾淨。如果不擦拭將造成機器受損、鏽蝕。
- 請勿直接對機體各部分澆水。
- 請用柔軟的布巾擦拭洗衣機上蓋的玻璃面。請勿使用化學藥劑或玻璃清潔劑等。否則可能會造成周遭零件受損、鏽蝕。
- 請勿以揮發油、稀釋劑、去汙粉、鹼性洗劑、弱鹼性洗劑、蠟等擦拭，或是使用鬃刷、菜瓜布等擦拭。
- 請用市售的去汙乳去除洗衣槽的鏽蝕。
請勿使用金屬刷。
- 雖然不鏽鋼槽具備不易鏽蝕的特性，但在以下狀況中仍可能生鏽。
 - 髮夾等金屬物長時間接觸洗衣槽，或是使用含鐵粉或紅鏽（氧化鐵）成分的水。
 - 洗衣槽內部周遭的金屬部分，長時間沾附含氯類漂白劑、洗劑或柔軟精。
- 機器運作結束後，供水管路中殘留的水滴可能會從注水口滴落，請以柔軟的布巾擦拭乾淨。
- 當洗衣槽內的髒汙或異味變嚴重時，請執行「槽洗淨」行程；想防止洗衣槽發霉時，請執行「槽風乾」行程。→(P.38)

保養 續

自動投入部、液體洗劑盒・柔軟精盒安裝部

以下情況請先進行保養。

- 2~3個月一次(常態性保養)
 - 更改液體洗劑及柔軟精種類時
 - 1個月以上沒有使用自動投入功能時
 - 洗劑・柔軟精盒安裝部有髒汙時
 - 投入盒上蓋長期未蓋上或剩餘量少的情況下長期放置時
 - 自動投入盒內的液體洗劑和柔軟精已硬化成為膠狀物時
- 自動投入盒上蓋開閉時、請注意不要夾到手指。

1 握住洗劑・柔軟精盒背面的把手向上拉開

液體洗劑盒或柔軟精盒向上拉開時，液體洗劑或柔軟精會從底部安裝口滴落，請用布輕輕擦拭掉。

圖示範例為液體洗劑盒。

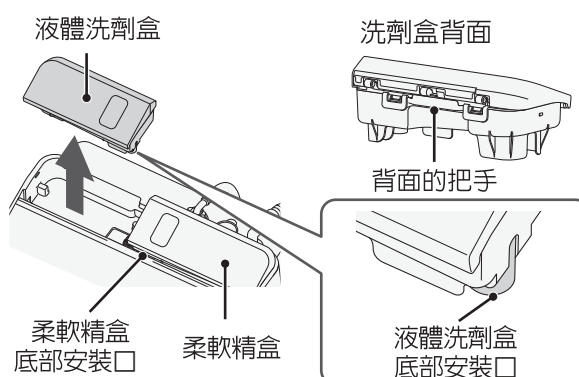

2 自動投入盒上蓋和中蓋的保養

1 打開自動投入盒上蓋，從自動投入盒中蓋上取下自動投入盒上蓋

如圖 1 範例表示，請將自動投入部上蓋向前傾並向右推動。

(柔軟精盒為向左推動)

2 按住自動投入盒、將自動投入盒中蓋背面的鈎爪拉出，取下自動投入盒中蓋

不正確的拆裝方法可能會損壞鈎爪。

3 沖洗自動投入盒上蓋和自動投入盒中蓋的髒汙

請先用熱水(約40°C)浸泡10分鐘後再沖洗，再用乾布擦拭，自然晾乾。

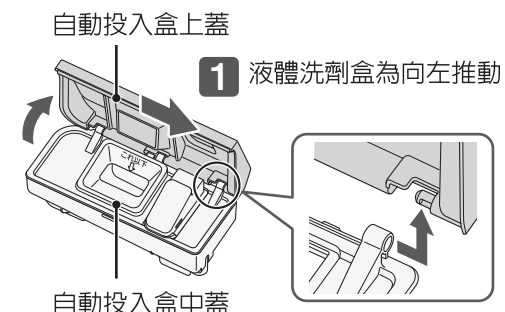

2 投入盒背面 (自動投入盒上蓋取下的狀態)

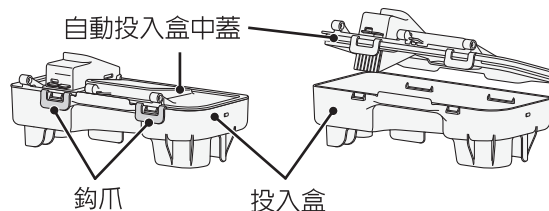

3 投入盒內部的保養

用水流沖洗投入盒內的髒汙

- 投入盒內起泡，清潔劑難以流動時請用水流沖洗。
- 請先用熱水(約40°C)浸泡10分鐘後再沖洗，再用乾布擦拭，自然晾乾。

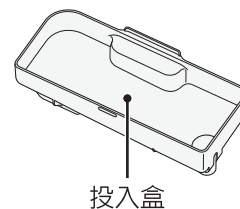

4

餘量顯示盒的保養

左右推動餘量顯示盒上部使其鬆動並拿出。聽到「喀」的聲音后，可以拿出餘量顯示盒。將餘量顯示盒外面沾附的液體洗劑或柔軟精用水流沖洗后，並用乾布擦拭，自然晾乾。

如餘量顯示盒內髒汙時

按住底座上的鈎爪（下）向上推動上蓋的鈎爪（上）可以打開餘量顯示盒。

（為保持密封，取下時需要用力，請注意不要受傷）請勿使用牙刷等物品用力清潔黃色的餘量顯示片，可能會導致損壞。

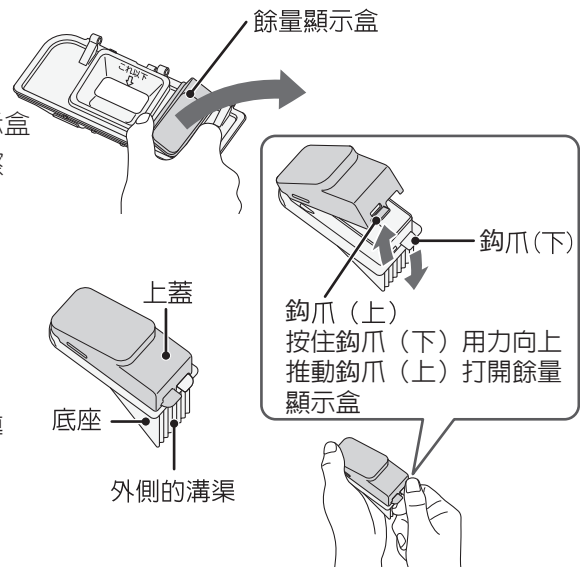

5

投入盒安裝部的保養

請用濕布擦拭投入盒安裝部周遭

- 投入盒安裝部周遭如有液體洗劑和柔軟精殘留，或附著髒汙時，可能會堵塞投入盒。在進行保養後，請確認沒有水和髒汙等殘留。
- 如使用了各種顏色的清潔劑，密封圈可能也會變色。
- 請勿使用牙刷等物品用力清潔密封圈。如密封圈損壞，可能會導致液體洗劑或柔軟精泄漏。

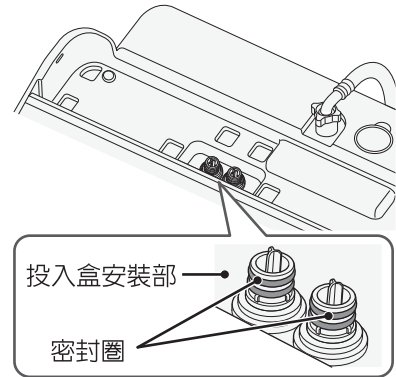

6

組裝液體洗劑或柔軟精投入盒

1 將投入盒中蓋的鈎爪安裝在投入盒底座上

請確認2處鈎爪已是否正確的安裝。

2 將餘量顯示盒安裝在投入盒上

根據圖 2 將餘量顯示盒斜方向插入后並按下，直到聽到「喀」的聲音。

3 將自動投入盒上蓋安裝在自動投入盒中蓋上

以液體洗劑盒為範例、根據圖 3 將自動投入盒上蓋的圓柱銷對準自動投入盒中蓋的孔並向左推動到底。
（柔軟精盒為向右推動）

4 將組裝好的液體洗劑投入盒或柔軟精投入盒安裝在洗衣機上。

安裝後請確認液體洗劑投入盒或柔軟精投入盒是否安裝到位，沒有浮起。否則洗衣機在運作時有可能發生液體洗劑或柔軟精泄漏。

投入盒背面
（自動投入盒上蓋取下的狀態）

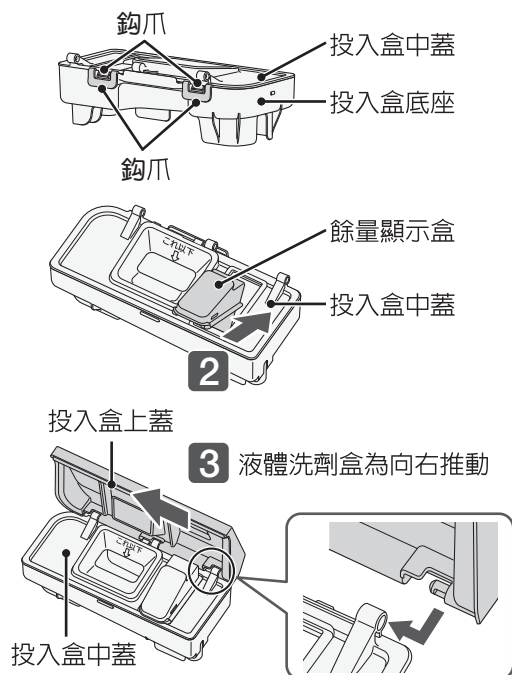

注意

液體洗劑投入盒・柔軟精投入盒如果損壞，請洽維修服務中心。→(P.72)

保養 續

自動投入部及液體洗劑・柔軟精的流動管道

對液體洗劑投入盒・柔軟精投入盒・投入盒安裝部進行保養後，請對液體洗劑・柔軟精的流動管道進行保養。

洗衣機運作時請勿放入洗滌物。

保養步驟

準備

打開水龍頭

1

在已經保養過的自動投入盒內倒入熱水(約40°C)

請注意液面需要在「これ以下」的位置。→(P.20)

2

根據下面的順序開始運作進行保養

「液體洗劑」和「柔軟精」不能同時進行設定。

1 按下 **關/開**，開啓電源

2 按住 **洗滌** 3秒以上

機器會發出「嗶」聲、剩餘時間指示燈會顯示數字。

3 按下 **洗劑** 或 **柔軟精**，選擇時間

按下按鈕可切換顯示。

繼續使用自動投入時

設定「4分鐘」

表示範例 

表示範例 

不繼續使用自動投入時

設定「9小時」

表示範例 

表示範例 

4 按下 **起動/暫停**

設定後會自動切斷電源，並用「嗶」聲告知。

進行保養後，請將自動投入盒取下，用乾布將殘留的水輕輕擦拭乾淨。

供水口

當自來水的供水時間變長或顯示「C1」時，請進行保養。
保養時請依據下列步驟，以防止水花飛濺。

1 關閉水龍頭

- 1 按下 **關/開**，開啓電源。
- 2 按下 **程序**，選擇「槽洗淨」行程。
- 3 按下 **起動/暫停**，運作約10秒。
- 4 按下 **起動/暫停** 後再按下 **關/開**，切斷電源。
- 5 鬆開連接螺母，拆下供水管。

供水管內有殘餘的水時，可能會濺出。
請在供水管的管口前放置水桶等容器，或是用抹布接水。

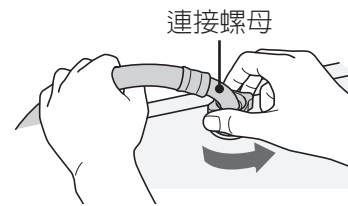

2 以牙刷等用具去除供水口濾網上的淤積物

請用鉗子等工具拆下供水口濾網，進行清潔作業。
如果未安裝供水口濾網，將造成供水閥故障。

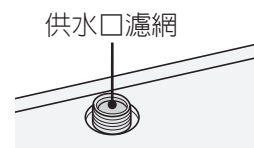



3 將供水管安裝回供水口

如果未確實安裝連接螺母，將造成漏水。

使用槽洗淨、槽風乾行程

當洗衣槽的髒汙或異味變嚴重時，或是想防止洗衣槽黑黴時，請使用本行程。

靈活運用不同行程

行程	發生以下情形時	運作時間
槽洗淨	當洗衣槽的髒汙或異味變嚴重時 	11小時
		3小時
槽風乾	想防止洗衣槽黑黴時 	30分鐘

請勿放入洗滌衣物



槽洗淨行程

當洗衣槽的髒汙或異味變嚴重時，請使用此行程。

會以洗衣槽清洗劑將洗衣槽裡累積的肥皂渣或黑黴洗滌乾淨，並烘乾約30分鐘以消除味道。

●洗衣槽的洗滌動作 ※11小時行程及3小時行程的暫停時間不同。

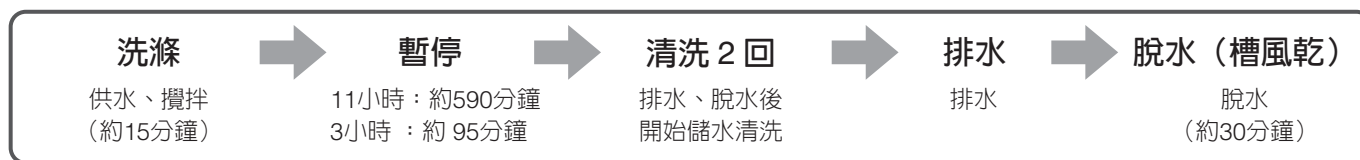

●當異味變嚴重時：11小時行程

一般來說，洗衣機經過長時間使用後，會因為累積的肥皂渣或黑黴而發出異味。
當異味變嚴重時，請選擇11小時行程。

●要抑制異味時：3小時行程

- 為了抑制槽內附著肥皂渣或發生異味，建議定期執行3小時行程。（基準為1~2個月1次）
- 當附著在洗滌衣物上的線屑變多時，也請執行此行程。此時不須使用洗衣槽清洗劑。

使用洗衣槽清洗劑時

- 請使用衣物用含氯類漂白劑（如「Heiter」等）或洗衣槽用含氯類漂白劑。
- 想確實洗淨時，請使用洗衣機專用的洗衣槽清洗劑「防鏽劑配氯類漂白劑」
- 當洗衣槽清洗劑或各種漂白劑上標示有清洗頻率或使用量時，請依據標示進行使用。
- 未標示使用量時，請使用約500mL的量。
- 請勿使用含氧類漂白劑或廚房用漂白劑。
會產生大量泡沫，並造成漏水。
- 倒入洗衣槽時，請注意勿沾黏到機體表面。
沾附到機器表面時，請立刻擦拭乾淨。



持續使用自動清潔內槽功能時

- 持續使用自動清潔內槽功能時，建議每經過3~4個月，便以衣物用含氯類漂白劑或洗衣槽用含氯類漂白劑清洗1次（3小時行程）。

槽風乾行程

想防止洗衣槽發霉時，請執行此行程。會持續烘乾洗衣槽約30分鐘，抑制黑黴產生。

使用「槽洗淨」行程時

使用洗衣槽清潔劑時，請保持空氣暢通。

- 1** **1** 打開水龍頭 **2** 開啓電源

- 2** **1** 按下 **程序** 數次，選擇「槽洗淨(11小時)」行程，
要選擇「槽洗淨(3小時)」行程時、請再次按下 **程序**。
2 將洗衣槽清潔劑或衣物用含氯型漂白劑直接
倒入洗衣槽內。

請注意不要沾附到機器表面。沾附到機器表面時，請立刻擦拭乾淨。

表示範例

槽洗淨 (11小時)		槽洗淨 (3小時)	
預約	11 小時後	預約	3 小時後
洗劑	杯	洗劑	杯
結束前	分	結束前	分

- 3** **1** 關上上蓋
2 按下起動/暫停按鈕
3 運作結束後，進行保養

表示範例 起動後的剩餘時間



使用「槽風乾」行程時

- 1** 開啓電源

- 2** 按下 **風乾** 選擇「槽風乾(30分)」行程
指示燈的顯示和「風乾30分」、「槽風乾30分」相同。
洗衣槽中有水時先排水請先排水再運作。→(P.46)

表示範例 槽風乾30分

分
180
120
60
室內晾曬 [30 - 槽風乾

- 3** **1** 關上上蓋
2 按下起動/暫停按鈕

表示範例 起動後的剩餘時間

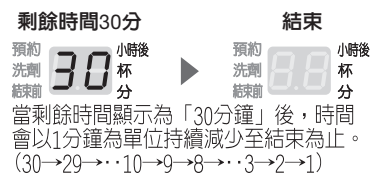

安裝

洗衣機的安裝，請務必委託購買的經銷商或水電行實施。
詳細情形請參考「安裝說明書」。

⚠ 警告



請務必裝上接地線。

若未安裝接地線，漏電時會觸電。接地線的安裝，請務必委託電器行或購買的經銷商實施。

⚠ 注意



安裝後、移設後等水龍頭的連接改變後，先打開水龍頭確認是否會漏水。

螺絲若鬆弛可能會因漏水而發生意外災害。

便捷連接器的安裝方法

■ 便捷連接器的安裝方法

⚠ 注意



水龍頭及便捷連接器勿碰觸到本體。
會因震動造成漏水。



請務必使用便捷連接器，確實將連接器 ② 鎖緊。
若使用附屬規格品以外的便捷連接器，將造成漏水。
長期使用後螺絲、連接器鬆弛，有可能因漏水發生意外災害。
請定期檢查，如鬆弛務必再鎖緊。

- 1 請確認水龍頭的直徑。
直徑在18mm以上時，取下連接器套環。

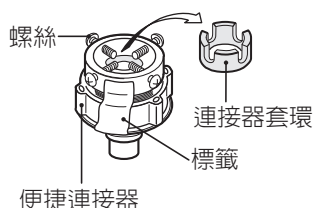

- 2 確認連接器套環 ① 與 ② 的間隙 (約6mm)。
• 將連接器 ② 朝箭頭方向旋轉，調節間隙。

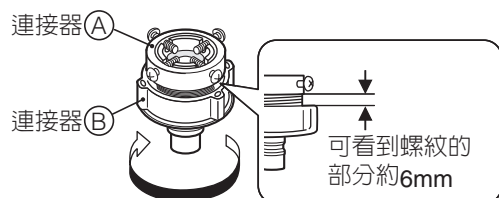

- 3 將連接器 ① 的4個螺絲擰鬆到能插入水龍頭，然後將連接器 ① 套在水龍頭上。

- 4 先用手將牆壁側的螺絲鎖上，然後將螺絲均等地轉緊，讓水龍頭位於襯墊的中心。

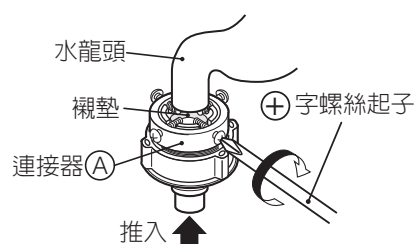

- 5 將連接器 ② 朝箭頭方向旋轉，讓連接器 ① 與 ② 的間隙在4mm以下。

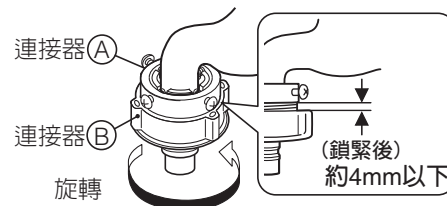

長時間使用後，若螺絲、連接器 ①、② 變鬆弛，可能會因漏水而造成意外傷害。

- 請依照上述2~5項動作重新安裝。即使重新安裝後仍有漏水情形，請更換便捷連接器跟供水管。
(搬遷時等要重新安裝便捷連接器時，也請用相同方式進行作業)

供水管的安裝、拆卸方法

⚠ 注意



螺絲、便捷連接器、連接螺母如果鬆弛，有可能因漏水而發生意外災害。

- 供水管及便捷連接器請使用附屬品。
- 長時間使用後鬆弛時，請再鎖緊。
- 螺絲、便捷連接器再鎖緊、重新安裝後，仍有問題時請更換便捷連接器、供水管。

水龍頭

■ 安裝方法

- 1 壓下滑環插入便捷連接器上。
- 2 放開滑環將它壓入給水管，直到聽到「咄青」聲為止。
 - 請確認給水管的扣鉤確實鉤住便捷連接器的扣鉤部。
 - 請用手輕拉供水管，確認無法輕易拔出。

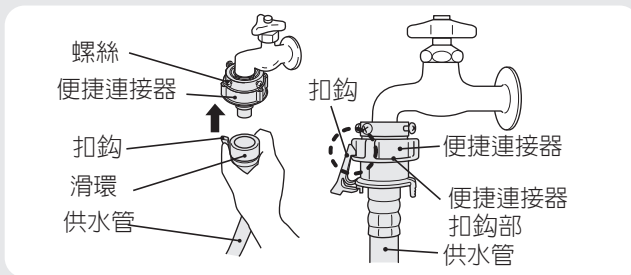

■ 拆卸方法

- 1 關閉水龍頭。
- 2 選擇「槽洗淨」行程，按下起動鍵運轉約10秒。
 - 避免拆卸時水噴出來。
- 3 拆下扣鉤，一邊按下滑環同時拆下供水管。

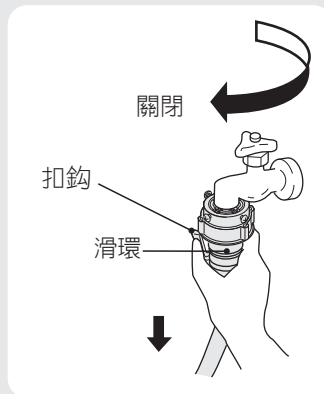

機體

■ 連接螺母的安裝方法

⚠ 注意



確實將供水管與機體間的連接螺母鎖緊。

- 避免漏水。

將螺母朝箭頭方向旋轉，往供水口確實轉緊。

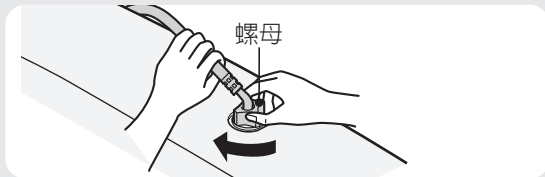

- 若未將螺母確實鎖緊，將導致漏水。

■ 連接螺母的拆卸方法

- 1 關閉水龍頭。
- 2 選擇「槽洗淨」行程，按下起動鍵運轉約10秒。
 - 避免拆卸時水噴出來。
- 3 將螺母朝箭頭方向旋轉拆下。

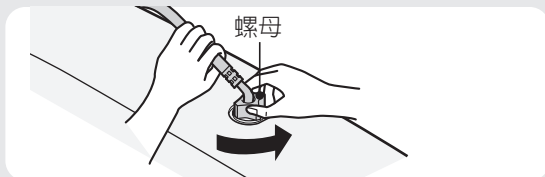

發生故障時

指示燈顯示出下列以外的訊息時→(P.66)

指示燈上顯示「通知訊息」時

位於剩餘時間顯示區的「通知訊息」指示燈及「洗滌」、「清洗」、「脫水」指示燈會閃爍。

於「洗滌」、「清洗」、「脫水」中，在剩餘時間顯示區出現「通知訊息」時，機器會停止並停留在正在閃爍的執行動作上。此時請遵循下表的「處理方式」進行處理。

當只有「通知訊息」指示燈在閃爍時，機器會結束運作。

●如果出現「通知訊息」已超過12小時以上，機器會自動切斷電源。

通知訊息及內容	處理方式
<p>[0] 洗衣量過多</p>	<p>按下 起動/暫停 暫停機器</p> <ul style="list-style-type: none"> ●是否放入過多洗滌物。 請減少洗衣量。 (能夠清洗的洗衣量會因種類、大小、布料而異) <p>確認後 按下 起動/暫停 開始運作</p>
<p>[1] 無法供水</p>	<p>按下 起動/暫停 暫停機器</p> <ul style="list-style-type: none"> ●水龍頭是否已打開。 ●供水口的濾網是否累積過多淤積物。→(P.55) ●是否正在斷水。 ●水管及供水管是否結凍。→(P.70) <p>確認後 按下 起動/暫停 開始運作</p>
<p>[2] 無法排水</p>	<p>按下 起動/暫停 暫停機器</p> <p>在某些狀況下，洗衣槽及排水管内可能會有殘水。請在執行脫水動作後嘗試下列方法。</p> <ul style="list-style-type: none"> ●排水口、排水管是否因為線頭等淤積物而阻塞。 ●排水管是否被正確安裝。 · 是否破損或結凍。 · 排水管是否放倒。 · 管口是否浸泡在水中。 · 排水管管口至洗衣機之間，是否有高於15cm以上的地方。 ●安裝延長管時，排水管長度是否超過2m以上。 <p>按下 起動/暫停 開始運作</p>
<p>無法風乾</p>	<p>按下 關/開， 切斷電源</p> <ul style="list-style-type: none"> ●洗衣槽內是否積水。 <p>僅執行「脫水」動作，進行排水</p>
<p>[3] 上蓋未關閉</p>	<p>「洗滌」中</p> <ul style="list-style-type: none"> ●上蓋是否未關好。 為預防發生危險，洗衣槽在旋轉時會用安全鎖鎖住上蓋，使上蓋無法開啓。→(P.13) <p>關上上蓋 再次運作</p> <p>「洗滌」(高級服飾、毛毯行程、設定兒童安全鎖時)、「清洗」、「脫水」中</p> <p>按下 起動/暫停 暫停機器</p> <ul style="list-style-type: none"> ●上蓋是否未關好。 為預防發生危險，洗衣槽在旋轉時會用安全鎖鎖住上蓋，使上蓋無法開啓。→(P.13) <p>按下 起動/暫停 開始運作</p>
<p>[4] 無法脫水</p>	<p>按下 起動/暫停 暫停機器</p> <ul style="list-style-type: none"> ●洗滌物是否在槽內傾斜不均(偏向某一邊)。 請重新放入洗滌物，並平均分散在洗衣槽的外側。→(P.19) ●是否僅單洗一件毛巾被或牛仔褲等較厚的洗滌物，或僅單洗一個洗衣袋(已放入洗滌物)。 請再放入2、3件其他洗滌物。 ●是否放入太多大型洗滌物(如毛毯等)。 請減少大型洗滌物。 ●機器本身是否不穩定，或安裝在傾斜的地板面上。 請確認水平器的氣泡是否在圓圈內。 ●機器運作時是否放入無法洗滌的物品。 請取出無法洗滌也無法進行風乾的物品。→(P.16) <p>確認後 按下 起動/暫停 開始運作</p>

通知訊息及內容	處理方式
C8 上蓋安全鎖無法鎖定	按下 <input type="button" value="起動/暫停"/> 暫停機器 ●上蓋是否有關緊。→(P.13) 確認後 按下 <input type="button" value="起動/暫停"/> 開始運作
C9 上蓋安全鎖無法解除	
Ch 無法脫水	按下 <input type="button" value="起動/暫停"/> 暫停機器 ●排水管是否被正確安裝。 請參考指示燈出現「C2」時的處理方式。 ●是否產生大量泡沫。 請先執行「清洗」後再進行脫水。→(P.46) 確認後 按下 <input type="button" value="起動/暫停"/> 開始運作

發生下列狀況時，請停止使用並洽詢服務中心。→(P.72)

- 指示燈上顯示上表所列的C○通知訊息時，雖然已參考「處理方式」進行處理，但仍重複顯示該訊息。
- 指示燈上顯示非上表所列的F○、C○通知訊息時，雖然已切斷並重新開啓電源，但仍重複顯示該訊息。

發出這種聲音時

下列聲音為機器正常運作時所發出的聲音。

發出這種聲音時		發出聲音的原因（非故障）
洗滌或清洗時	卡嗒、卡吱卡吱	此為洗滌動作切換為清洗前的脫水動作時的切換聲。
	鏗、鏘	毛毯、高級服飾行程在洗滌、清洗時的槽旋轉（反轉）聲。
	喀拉喀拉、梆梆	內部的齒輪聲。
脫水時	沙沙咻咻	脫水動作中起動「自動清潔內槽」功能的聲音。
	喀喀喀	制動器的聲音。
	波、咻	馬達的運作聲。 · 脫水時，洗衣槽的旋轉速度會以階段性增加。當速度提升時可能會使聲音變大。

發生故障時

發生故障時 續

機體各部位

在送修前請再次檢視下列事項。

遇到這種狀況時		造成此現象的原因 或 請檢查下列位置
1 聲音	發出異音	請確認洗衣槽內是否有硬幣或髮夾等異物阻塞。
	供水音過大	當自來水的水壓變高時，供水音可能會變大。 聲音太大時，請把水龍頭關小。
	脫水結束後會發出接觸聲	正在進行洗滌物拋鬆動作，以讓洗滌物能夠更容易被取出。
2 振動	振動或噪音過大	請確認水平器的氣泡是否在圓圈內。
		脫水時產生的聲音及振動，會因為洗滌物在槽內的均勻狀態而受影響。 請按下「暫停」按鈕後，重新放入洗滌物，並平均分散在洗衣槽的外側。按下「起動」按鈕後，便能再次運作。
3 供水口、供水	無法供水	請確認已開啓水龍頭。→(P.59)
		請確認供水口的濾網是否堆積淤積物。→(P.55)
		請確認自來水管及供水管是否結凍。→(P.70)
		從「清洗」動作開始運作時，會先進行排水、脫水後才進行供水。→(P.43)
		關閉上蓋後便會開始供水。
		已設定大約1分的洗劑注入時間。1分後才會開始供水。
	供水管漏水	請確認供水管是否和水龍頭的形狀相吻合。→(P.59)
		請確認便捷連接器及連接螺母是否鬆動。 →(P.58)
		長年使用後，水龍頭可能會因為劣化或鏽蝕而造成漏水。 建議洽詢專業的水電行。
	(使用水桶等加水時) 無法儲水	開啓電源後機器會關上排水口的閥門，此時才能在洗衣槽內儲水。
上段的循環噴淋部位無法噴水	當水量過少時，上段的循環噴淋部位可能會無法噴水。另外即使水量在52L以上，也可能會因為布量、布料條件而造成上段的循環噴淋部位無法噴水。	
少量洗衣時，旋轉噴淋清洗所噴出的水無法淋到洗滌物上	當洗衣量過少時，旋轉噴淋清洗所噴出的水可能會無法淋到洗滌物上。	

遇到這種狀況時		造成此現象的原因 或 請檢查下列位置
4 排水口、排水	排水口阻塞	請使用「槽洗淨」行程來清洗洗衣槽。→(P.56) 或許能夠沖走阻塞在排水口的線頭等垃圾。 請定期保養排水口（標準為一個月一次）。
	排水口周遭潮濕、或充滿泡沫	如果放入過多洗劑、漂白劑，可能會在機器運作中產生大量泡沫，並從排水口溢出水或泡沫。 請依據用量標示，放入適量的洗劑或漂白劑。→(P.24)
5 上蓋	無法開啓上蓋	當電源為開啓狀態下，如果「  」指示燈正在發亮，便無法開啓上蓋。→(P.13)
		已開啓兒童安全鎖功能時請解除該功能。→(P.13)
		如果在操作面板仍顯示  的狀態下切斷電源，便會在上蓋安全鎖仍鎖定的狀態下結束運作，使上蓋無法被開啓。 開啓電源便能解除上蓋安全鎖。
運作結束後，上蓋內側及注入口附著大量水滴	視洗滌物的搭配狀況、運作內容，以及洗滌/清洗中的洗滌物纏繞狀態，可能會產生水滴附著在上蓋內側及注入口的情形。 當水滴附著狀況嚴重時，請用乾布擦拭。	
6 洗衣槽	雖然是初次使用，但洗衣槽及排水管都是濕的	在出貨時為了測試機器的運作狀態而使用的水或凝結而成的水分，偶爾會殘留在洗衣槽或水管內。
	洗衣槽變色	水或洗劑中的成分附著在洗衣槽的表面後，可能會造成氧化、變色。 情況嚴重時，請使用不鏽鋼專用清潔劑擦拭。
7 電源	無法開啓電源	請確認電源插頭是否插在插座中。
	機器在運作途中停止、電源在運作途中自動切斷	如果將電視或收音機等會發出干擾的機器放在洗衣機旁邊，可能會使電源被自動切斷。 請重新插拔電源插頭後，重新運作。
		在脫水時檢測出洗滌物重量不均並顯示「C4」訊息時，可能會中斷機器運作。 請將洗滌物擺放均勻或新增其他洗滌物後，再重新運作。
按下電源按鈕「關」→「開」卻沒有反應	直到行程指示燈熄滅為止（約5秒），電源按鈕無法對操作做出反應。	

發生故障時

發生故障時 續

遇到這種狀況時		造成此現象的原因 或 請檢查下列位置
8 柔軟精投入盒	柔軟精投入盒內有水殘留	請確認投入盒的蓋子是否確實壓至無法再往內壓。
		當投入口或蓋子有著磷汙時，請進行保養。→(P.50)
		當機器被傾斜安裝時，可能會使柔軟精投入盒的水無法被排出。請確認水平器的氣泡是否在圓圈內。
		因為柔軟精投入口採用了以虹吸現象進行排水的構造，所以會殘留些許水份。
9 自動投入部 (液體洗劑盒柔軟精盒)	無法使用自動投入功能	請確認是否已經設定了自動投入功能。→(P.22) 「高級服飾」、「浸泡360分」、「洗滌」程式沒有設定運作時、無法設定液體洗劑的自動投入功能。「清洗」程式沒有設定運作時、無法設定柔軟精的自動投入功能。
		請確認液體洗劑投入盒・柔軟精投入盒是否正確的安裝。→(P.20)
		請勿混淆自動投入盒內液體洗劑和柔軟精。
		請確認液體洗劑投入盒・柔軟精投入盒內的餘量。→(P.21)
		液體洗劑・柔軟精在以下情況時可能已經變質。 ・自動投入盒上蓋長期未蓋上或剩餘量少的情況下長期放置時 ・自動投入盒內的液體洗劑和柔軟精已硬化成為膠狀物時 ・清潔劑變粘稠時、凝固時或是液體已經分離時 ・1個月以上沒使用自動投入功能時 請用熱水(約40°C)浸泡約10分鐘後再沖洗，然後並用乾布擦拭，自然晾乾。 以上內容都確認後，自動投入功能仍然不能使用時、可能是因為自動投入部(液體洗劑盒・柔軟精盒)與液體洗劑・柔軟精的流動管道發生阻塞。 請設定「9小時」對液體洗劑・柔軟精流動管道進行保養。→(P.54)
	每次使用量並不是很多，目測可能難以判斷是否正確的進行了自動投入。	
	已設定自動投入後再手動加入	開啓自動投入功能後再手動加入清潔劑，洗劑・柔軟精會使用過量。
使用自動投入功能時加入漂白劑	按下起動後，根據基準量倒入洗劑托盤(洗劑・漂白劑倒入口)。→(P.26)	
自動投入部上蓋、中蓋和餘量顯示盒潮濕	由於水氣產生，可能會凝結成水珠，請用乾布輕輕擦拭。	
10 機器本體	從洗衣槽的上段開始滴水	在最終清洗階段中，開始進行柔軟精供水動作時，或是在「自動清潔內槽」階段的供水動作時，可能會產生滴水現象。

機體的運作動作

遇到這種狀況時		造成此現象的原因 或 請檢查下列位置
11 自動清潔內槽	無法設定自動清潔內槽功能	部分行程無法設定此功能。請確認是否為可設定行程。→(P.30~31)
	雖然已設定自動清潔內槽功能，卻沒有起動	當洗滌物產生偏移不均時，可能會使自動清潔內槽功能無法起動。
	自動清潔內槽的指示燈未亮起	請確認是否已設定自動清潔內槽功能。→(P.40) 以下狀況會自動解除「自動清潔內槽」功能(指示燈熄滅)。 ・以手動方式設定為僅執行「脫水」動作時。 ・設定為脫水「1分」或無「脫水」時

遇到這種狀況時		造成此現象的原因 或 請檢查下列位置
12 運作動作	「清洗」動作與設定的內容不同	如放入過多洗劑，因為會產生大量泡沫，所以會自動變更為「注水清洗」以減少泡沫產生。 請依據使用標示放入適量的洗劑。→(P.24)
		如果在「清洗」動作前的脫水動作中無法修正洗滌物的偏移不均（偏向洗衣槽的某一邊）現象時，會自動變更為「注水清洗」。
	會在脫水動作中退回至清洗動作	如果在最終脫水時洗滌物產生偏移不均的現象，會退回至清洗動作以修正偏移不均。
	在脫水動作中，洗衣槽的旋轉速度產生變化	機器會配合洗衣量及衣物在槽內的均勻狀況，調整洗衣槽的旋轉速度。
		如果已設定「自動清潔內槽」功能，便會在脫水途中於槽內噴水，使旋轉速度降低。
在脫水動作中暫停機器時，電源會被自動切斷	如果在拋鬆脫水中暫停機器運作的話，便會直接結束拋鬆脫水動作並切斷電源。	
雖然已按下「風乾」按鈕，但機器卻無反應	當洗衣槽內有水時，機器無法起動運作。 請先排出洗衣槽內的水。→(P.46)	
13 運作時間	運作時間過長	如果洗滌物在脫水動作中產生偏移不均，機器便會自動執行調整洗滌物均勻狀況的動作，所以會使運作時間增加。
		如果在洗衣中追加新的洗滌物的話，因為總重量會比最初自動測量出的重量還高，可能會使運作時間增加。
		由於運作時間會因洗滌物的布料、大小、氣溫、水溫等條件而改變，所以最初所顯示的剩餘時間可能會和實際的運作時間不同。
	機器未在預約時間結束運作	可能會因為洗衣量、布料、供水量等條件，而使實際的結束運作時間比預約的預定結束運作時間還晚。
洗衣時間過長	可能會因拋鬆脫水或洗滌物偏移不均等原因而造成洗衣時間增加約5~30分。	

發生故障時

發生故障時 續

操作面板的顯示內容 (出現「C○」等通知訊息時→(P.60、61))

遇到這種狀況時		造成此現象的原因 或 請檢查下列位置
14 水量顯示	起動運作後所有的水量指示燈都發亮	如果已事先在洗衣槽內注水（約22L以上）時，機器便會自動變更為最高的水量。
	雖然洗衣量少，但水量指示燈卻顯示為高水量	當洗滌物含有大量濕氣或已濕掉時，測量出的洗衣量會變高。
		因為較厚的洗滌物也會較重，可能會使測量出的洗衣量變高。
雖然洗衣量多，但水量指示燈卻顯示為低水量	購買後第一次使用時，因為馬達尚在磨合，所以機器控制可能會受其影響，使水量指示燈顯示為低水量。	
	因為化學纖維、聚酯纖維等材質的洗滌物較輕，測量出的洗衣量可能會較低。	
15 剩餘時間顯示	機器開始運作後指示燈所顯示的剩餘時間比上一次還長	請確認供水口的濾網是否堆積淤積物。→(P.55)
		請確認排水口是否阻塞、排水管是否損壞。

清洗結果有問題時

遇到這種狀況時	造成此現象的原因 或 請檢查下列位置
16 洗劑殘留 (殘留白色物體)	如果直接將洗劑放入洗衣槽的話，可能無法完全溶解。 請將洗劑放入洗劑托盤內。→(P.26)
	如果放入固態洗劑的話，除了無法完全溶解也可能會造成漏水。 請仔細搗碎後再放入洗劑托盤內。
	請勿將肥皂（天然油脂）放入洗劑托盤內。 使用肥皂（天然油脂）時，請充分溶解後直接倒入洗衣槽內。→(P.26)
	某些洗劑可能無法在低溫的水中完全溶解。 請依據使用標示放入適量的洗劑。→(P.28)
	洗劑殘留狀況相當嚴重時，請嘗試下列方法。 ・設定為「飛瀑水流」行程。 ・增加「清洗」次數或設定為「注水清洗」。→(P.44) ・將洗劑更換為液體洗劑。
17 有線頭	請確認線屑濾網是否堆積線頭。 ・請在每次洗衣後保養線屑濾網。→(P.49)
	建議先使用「槽洗淨」行程清洗洗衣槽後再進行洗衣。→(P.56) ・洗衣槽的内部偶爾會累積固態髒汙（線頭塊等）。
	當顏色鮮豔的洗滌物上產生明顯線頭時，請嘗試下列方法。 ・設定為「飛瀑水流」行程。 ・增加「清洗」次數或設定為「注水清洗」。→(P.44)
	十分在意線頭時請將洗滌物翻面後再進行清洗。
	毛巾、浴巾等物品請分開清洗。
	建議使用防線頭洗衣袋進行洗衣。
18 去汙能力差	請確認是否放入過多洗滌物。 可洗滌容量會因各行程而有所不同。→(P.30)
	對於泥巴或食物汙漬等難以去除的髒汙，請嘗試下列方法進行去除。 ・延長「洗滌」的運作時間。→(P.43) ・使用「浸泡」行程進行洗衣。→(P.39)
	請依據使用標示放入適量的洗劑。→(P.24、25) ・如果洗劑太少會導致去汙效果變差。 ・使用肥皂（天然油脂）時，請充分溶解後直接倒入洗衣槽內。→(P.26)

發生故障時 續

遇到這種狀況時	造成此現象的原因 或 請檢查下列位置
19 有黑斑	請將洗劑倒入洗劑托盤內、將柔軟精倒入柔軟精投入盒內。→(P.26)
	請依據用量標示，放入適量的洗劑或漂白劑。→(P.28) · 當放入過少或過多洗劑時，會導致去汙效果變差，或是柔軟精容易殘留在洗滌物上並累積成黑斑。 · 如果放入過多柔軟精，柔軟精便容易在洗衣過程中殘留在洗衣物上並累積成黑斑。
	如果將液體洗劑及柔軟精一起使用，柔軟精容易殘留在洗滌物上並累積成明顯黑斑。 請將洗劑更換為粉狀合成洗劑。
	請勿將尚未乾燥的洗滌物長時間放置不管。 當洗滌物上附著點點黑斑時，可能是黴菌正在繁殖。
	要去除黑斑時，請設定為「浸泡360分」行程。→(P.39)
	想去除黑斑恢復原樣時，請嘗試下列方法。 【注意】 使用前請確認洗劑、漂白劑的注意事項以及洗滌物的清洗圖示，否則可能會對洗滌物造成損傷。 視染色、變色狀況也可能無法完全恢復原樣。 · 浸泡在3倍濃度的洗劑液中一個晚上後，再進行洗衣。 · 白色洗滌物請使用含氯型漂白劑或還原型漂白劑（Hydro Heiter），有顏色、花紋的衣服請使用含氧型漂白劑進行漂白（短時間浸泡在臉盆內）。
20 泛黃	請將洗劑倒入洗劑托盤內、將柔軟精倒入柔軟精投入盒內。→(P.26)
	請依據用量標示，放入適量的洗劑或漂白劑。→(P.28) · 若放入過多或過少洗劑，可能會使去汙效果變差並造成洗滌物泛黃。 · 如果放入過多柔軟精，可能會造成汙斑。 · 即使倒入了適當的劑量，也可能會因洗滌物的髒汙狀況而造成泛黃。
	想抑制泛黃時，請嘗試下列方法。 · 設定為「浸泡120分」行程。→(P.39) · 設定預約或延長「洗滌」時間。→(P.42、43) · 增加「清洗」次數或設定為「注水清洗」。→(P.44)
	要去除泛黃時，請設定為「浸泡360分」行程。→(P.39)
	想去除泛黃並恢復原樣時，請嘗試下列方法。 【注意】 使用前請確認洗劑、漂白劑的注意事項以及洗滌物的清洗圖示，否則可能會對洗滌物造成損傷。 視染色、變色狀況也可能無法完全恢復原樣。 · 浸泡在3倍濃度的洗劑液中一個晚上後，再進行洗衣。 · 白色洗滌物請使用含氯型漂白劑或還原型漂白劑（Hydro Heiter），有顏色、花紋的衣服請使用含氧型漂白劑進行漂白（短時間浸泡在臉盆內）。

遇到這種狀況時	造成此現象的原因 或 請檢查下列位置
21 染色或變色	<p>請確認洗滌物的清洗圖示及注意標示。 將顏色鮮豔的洗滌物及容易染色的洗滌物和其他的洗滌物分開清洗。 另外請避免長時間的浸泡。</p>
	<p>請用毛巾等接取自來水，以確認自來水內是否含有自來水管的鏽蝕成分。 含有鏽蝕成分時，請洽詢專業的水電行。 想讓洗滌物恢復原樣時，請嘗試下列方法。</p> <p>【注意】 使用前請確認洗劑、漂白劑的注意事項以及洗滌物的清洗圖示，否則可能會對洗滌物造成損傷。 視染色、變色狀況也可能無法完全恢復原樣。</p> <ul style="list-style-type: none"> · 白色洗滌物請使用含氯型漂白劑或還原型漂白劑（Hydro Heiter），有顏色、花紋的衣服請使用含氧型漂白劑進行漂白（短時間浸泡在臉盆內）。 · 請選擇「槽洗淨」行程。→(P.56)
22 有異味	<p>在購買後一段時間內，橡膠零件等可能會發出味道。 開始使用後氣味便會逐漸消失。 當氣味很嚴重時，請使用「槽洗淨」行程來清洗洗衣槽。→(P.56)</p>
	<p>當洗衣槽內累積肥皂屑或產生黑黴時，便會發生異味。</p> <p>想抑制黑黴時，請嘗試下列方法。</p> <ul style="list-style-type: none"> · 建議在未使用機器時將上蓋打開，可抑制黑黴增長。（請注意不要讓兒童掉入洗衣槽內） · 定期使用「槽洗淨」行程來清洗洗衣槽。並建議一併使用「槽風乾」行程，以阻止洗衣槽孳生黑黴。→(P.56) · 建議開啓「自動清潔內槽」功能。→(P.40)
	<p>請確認排水口是否堆積線頭等垃圾。 請定期保養排水口（標準為一個月一次）。</p>
	<p>如果使用香味強烈或高黏性的洗劑、柔軟精，可能會在洗滌物上留下強烈香味。</p>
	<p>如果在洗衣後或半乾的狀態下將洗滌物放在槽內不管，便會產生異味。 請在機器運作結束後立即取出洗滌物。</p>
<p>可能是從排水口吸入異味並附著在洗滌物上。</p>	

發生故障時

發生萬一時

可能會發生凍結時（或因搬家等原因而必須進行排水時）

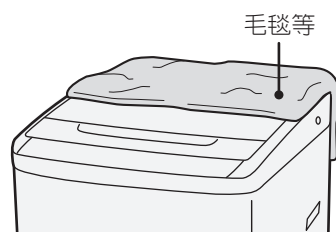

- 1** 關閉水龍頭
- 2** 按下 **關/開**，開啓電源。
- 3** 按下 **程序**，選擇「槽洗淨」行程後，按下 **起動/暫停** 開始運作。
- 4** 運作約30秒後，先按下 **起動/暫停** 再按下 **關/開**，切斷電源。
排出供水管內殘餘的水。
- 5** 拆下供水管並將管口朝下。
供水管內有殘餘的水時，可能會濺出。
請在供水管的管口前放置水桶等容器，或是用抹布接水。
- 6** 將排水管插入排水口
- 7** 按下 **關/開**，開啓電源。
- 8** 按下 **脫水**，設定為「1分鐘」後開始運作。→(P.43)
可排出洗衣槽及排水管內的水。

※在寒冷地區等可能會造成凍結的地方使用時，請在機器後端（上方）用毛毯等進行保溫。

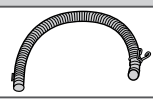
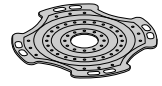

另售零件

請洽日立的家電用品經銷商。

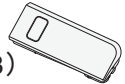
遇到這種狀況時	另售零件	
想延長排水管時	延長用排水管 (約80cm) (零件編號KW-50K1-023)	
想用毛毯、高級服飾行程進行洗衣時	洗滌蓋 (MO-F92) (零件編號MO-F92-001)	
線屑濾網損壞時	線屑濾網 (1個) (零件編號BW-X110GS 001)	
自動投入盒損壞時	液體洗劑投入盒 (1個) (零件編號BW-X110GS 012) 	柔軟精投入盒 (1個) (零件編號BW-X110GS 013) 

設備名稱：全自動洗衣機，型號 (型式)：BW-X110GS

單元	限用物質及其化學符號					
	鉛 (Pb)	汞 (Hg)	鎘 (Cd)	六價鉻 (Cr ⁶⁺)	多溴聯苯 (PBB)	多溴二苯醚 (PBDE)
主基板組立	-	○	○	○	○	○
外殼組立	○	○	○	○	○	○
上蓋組立	○	○	○	○	○	○
離合器組立	○	○	○	○	○	○
電動機組立	○	○	○	○	○	○
內槽組立	○	○	○	○	○	○
外槽組立	○	○	○	○	○	○
控制面板組立	○	○	○	○	○	○
底座組立	○	○	○	○	○	○

備考1. “超出0.1wt%”及“超出0.01wt%”係指限用物質之百分比含量超出百分比含量基準值。
備考2. “○”係指該項限用物質之百分比含量未超出百分比含量基準值。
備考3. “-”係指該項限用物質為排除項目。

規格 本體

型號	BW-X110GS	標準用水量	153L (「標準」行程)
種類	全自動洗衣機	消耗電功率	380W
電源	110V、60Hz	洗衣方式	渦捲式
最大洗衣量	11.0kg (乾燥衣物重量)	自來水壓	0.03~0.8MPa {0.3~8kgf/cm ² }
最大脫水量		外觀尺寸	長650mm×寬608mm×高1050mm
標準水量	66L (「標準」行程)	重量	約42kg

維修服務請連絡下列各維修服務中心

維修服務中心

台北	02-2771-8200	台中	04-2220-1133
新北	02-8941-6169	嘉義	05-236-1943
宜蘭	03-931-1299	台南	06-260-6939
中壢	03-425-1077	高雄	07-522-9100

進口商：阿奇立克日立台灣家電股份有限公司

台北市南京東路3段65號2樓 TEL：02-2516-0500

E-mail 服務意見信箱：servicemail.AHTW@arcelik-hitachi.com

阿奇立克日立台灣家電網站：hitachi-homeappliances.com.tw



顧客服務
官網連結

售後服務等

BW-X110GS

3-M9800-6B

A4(C)